

Стоматологическое оборудование и материалы



ЗАО «ЭУР-МЕД Денталдепо»

143360, Московская область, Наро-Фоминский район,
г. Апрелевка, ул. Октябрьская, д. 9
тел.: (495) 983-10-72, факс: (495) 984-24-80
(496) 345-00-46, факс (496) 345-00-11
e-mail: info@eurmed.ru

Розничные продажи: **ООО «ЭУР-МЕД Центр»**

115184 г. Москва, ул. Бахрушина, д. 1/7, стр. 2 (м. Павелецкая)
тел.: (495) 953-80-71, 8-926-903-71-49
e-mail: shop@eurmed.ru

Прием заказов, доставка, подробнее на нашем сайте: www.eurmed.ru

Фирма ЗАО «ЭУР-МЕД Денталдепо» оставляет за собой право на изменение цен.
Оплата в рублях по внутреннему курсу компании.



2013

ДИПЛОМАТ Адепт DA 370



ДИПЛОМАТ Адепт DA 370 (несущая кресло)

Пневмомоз столка врача, сенсорный дисплей (touch-screen) для управления всеми функциями установки и кресла, в т.ч.: обороты и реверс микромотора, мощность скалера, охлаждения каждого инструмента отдельно, подсветка инструментов.

Столик врача с верхней подачей инструментов:

- пистолет воздух-вода,
- турбинный шланг с подсветкой
- шланг с подсветкой для микромотора MC3 Bien Air

Светодиодный светильник Xenos

Сепаратор Cattani

Блок ассистента: пантографическом плече, клавиатура для управления гидроблоком, креслом и светильником; слюноотсос, пылесос

Кресло Дипломат ДМ 20: функция "маятниковое" движение, позволяет пациенту принять антишоковое положение, 8 программ

Педаля многофункциональная UNO (для управления установкой и креслом)

Без компрессора, без наконечников

Любые варианты комплектаций – цены по запросу

*Комплектация отличается от изображения

«маятниковое движение»



14 423 €*

ДИПЛОМАТ Адепт DA 380



ДИПЛОМАТ Адепт DA 380 (несущая кресло)

Столик врача с нижней подачей инструментов. Комплектация аналогична Дипломат Адепт DA 370.

14 363 €*

Возможность комплектации стоматологических установок Дипломат DA 370, Адепт DA 380:

- доплата за педаль многофункциональная NOK (для управления установкой и креслом) 42 €
- дополнительный турбинный шланг с подсветкой 227 €
- шланг с подсветкой для микромотора MC2 Bien Air 320 €
- комплект для подключения бесколлекторного микромотора MX2 Bien Air (включая шланг) 1175 €
- скалер Amdent с подсветкой 843 €
- полимеризационная лампа Mectron 571 €
- электрокоагулятор 326 €
- пистолет воздух-вода Minimate прямой 187 €
- доплата за электрическое управление поворота чаши плевательницы 211 €
- нагреватель воды 100 €
- дезинфекция наполнения стакана и охлаждающей воды 601 €
- деконтаминация шлангов и ополаскивания чаши 736 €
- плечо для монитора 380 €
- LCD монитор Neovo 17" 665 €
- камера DP7 с памятью на 8 снимков 824 €

ДИПЛОМАТ Консул DC 350



ДИПЛОМАТ Консул ДЦ 350 (несенная на кресле)

Пневмомоз столлика врача, сенсорный дисплей (touch-screen) для управления всеми функциями установки и кресла, в т.ч.: обороты и реверс микромотора, мощность скалера, охлаждения каждого инструмента отдельно, подсветка инструментов.

Столик врача с верхней подачей инструментов:

- пистолет воздух-вода,
- турбинный шланг с подсветкой
- шланг с подсветкой для микромотора MC3 Bien Air

Бесконтактный светильник Sirius

Сепаратор Cattani

Блок ассистента: пантографическом плече, клавиатура для управления гидроблоком, креслом и светильником; слюноотсос, пылесос

Кресло Дипломат ДЕ 20

Педаля многофункциональная UNO (для управления установкой и креслом)

Без компрессора, без наконечников

ДИПЛОМАТ Люкс DL 320

ДИПЛОМАТ Люкс ДЛ 320 (несенная на кресле)

Столик врача с нижней подачей инструментов. Комплектация аналогична Дипломат Консул ДЦ 350.

Любые варианты комплектаций – цены по запросу

*Комплектация отличается от изображения



12 220 €*

12 170 €*

Возможность комплектации стоматологических установок ДЦ 350, ДЛ 320, ДЛ 320 CART:

- доплата за педаль многофункциональная NOK (для управления установкой и креслом) 42 €
- дополнительный турбинный шланг с подсветкой 227 €
- шланг с подсветкой для микромотора MC2 Bien Air 320 €
- комплект для подключения бесколлекторного микромотора MX2 Bien Air (включая шланг) 1175 €
- скалер Amdent с подсветкой 843 €
- полимеризационная лампа Mectron 571 €
- электрокоагулятор 326 €
- пистолет воздух-вода Minimate прямой 187 €
- доплата за полустационарный тип установки (крепление гидроблока к креслу) 227 €
- доплата за светодиодный светильник Xenos 274 €
- доплата за электрическое управление поворота чаши плевательницы 211 €
- нагреватель воды 100 €
- дезинфекция наполнения стакана и охлаждающей воды 601 €
- деконтаминация шлангов и ополаскивания чаши 736 €
- плечо для монитора 380 €
- LCD монитор Neovo 17" 665 €
- камера DP7 с памятью на 8 снимков 824 €

НОВИНКА

ДИПЛОМАТ Люкс DL 320 Cart



ДИПЛОМАТ Люкс ДЛ 320 CART (мобильная версия)

С нижней подачей инструментов, с регулируемым по высоте столиком. Комплектация аналогична Дипломат Консул ДЦ 350.

12 780 €*

ДИПЛОМАТ Адепт DA 270

НОВИНКА



ДИПЛОМАТ Адепт DA 270 (несущая кресло)

Пневмомоз столлика врача, негатоскоп, клавиатура для управления функциями установки и кресла, в т.ч.: обороты и реверс микромотора, мощность скалера, охлаждение и подсветка инструментов.

Столик врача с верхней подачей инструментов:

- пистолет воздух-вода,
- турбинный шланг с подсветкой
- шланг с подсветкой для микромотора MC2 Bien Air

Светильник Sirius

Сепаратор Cattani

Блок ассистента: поворотное плечо, клавиатура для управления гидроблоком; слюноотсос, пылесос

Кресло Дипломат ДМ 20

Педаль многофункциональная UNO (для управления установкой и креслом)

Без компрессора, без наконечников

10 746 €*

ДИПЛОМАТ Адепт DA 280 (несущая кресло)

Столик врача с нижней подачей инструментов. Комплектация аналогична Дипломат Адепт DA 270

10 659 €*

Любые варианты комплектаций – цены по запросу

*Комплектация отличается от изображения

ДИПЛОМАТ Адепт DA 280

НОВИНКА



Возможность комплектации стоматологических установок Дипломат DA 270, DA 280:

- доплата за педаль многофункциональная NOK (для управления установкой и креслом) 42 €
- дополнительный турбинный шланг с подсветкой 227 €
- шланг с подсветкой для микромотора MC3 Bien Air 313 €
- комплект для подключения бесколлекторного микромотора MX2 Bien Air (включая шланг) 1175 €
- скалер Amdent без подсветки 669 €
- полимеризационная лампа Mectron 571 €
- электрокоагулятор 326 €
- пистолет воздух-вода Minimate прямой 187 €
- доплата за пропорциональный клапан (позволяет программирование охлаждения на каждый инструмент) 104 €
- доплата за стеклянную клавиатуру 152 €
- доплата за светодиодный светильник Xenos 286 €
- доплата за электрическое управление поворота чаши плевательницы 211 €
- нагреватель воды 100 €
- дезинфекция наполнения стакана и охлаждающей воды 573 €
- деконтаминация шлангов и ополаскивания чаши 790 €
- плечо для монитора 380 €
- LCD монитор Neovo 17" 665 €
- камера DP7 с памятью на 8 снимков 824 €

ДИПЛОМАТ Консул DC 310



ДИПЛОМАТ Консул ДЦ 310 (несенная на кресле)

Пневмотормоз столика врача, негатоскоп, клавиатура для управления функциями установки и кресла, в т.ч.: обороты и реверс микромотора, мощность скалера, охлаждение и подсветка инструментов.

Столик врача с верхней подачей инструментов:

- пистолет воздух-вода,
- турбинный шланг с подсветкой
- шланг с подсветкой для микромотора MC2 Bien Air

Светильник Sirius

Сепаратор Cattani

Блок ассистента: поворотное плечо, клавиатура для управления гидроблоком; слюноотсос, пылесос

Кресло Дипломат ДЕ 20

Педаль многофункциональная UNO (для управления установкой и креслом)

Без компрессора, без наконечников

10 137 €*

ДИПЛОМАТ Люкс ДЛ 210 (несенная на кресле)

Столик врача с нижней подачей инструментов. Комплектация аналогична Дипломат Консул ДЦ 310.

9 875 €*

Любые варианты комплектаций – цены по запросу

*Комплектация отличается от изображения

ДИПЛОМАТ Люкс DL 210



Возможность комплектации стоматологических установок Дипломат ДЦ 310, ДЛ 210:

- доплата за педаль многофункциональная NOK (для управления установкой и креслом) 42 €
- дополнительный турбинный шланг с подсветкой 227 €
- шланг с подсветкой для микромотора MC3 Bien Air 313 €
- комплект для подключения бесколлекторного микромотора MX2 Bien Air (включая шланг) 1175 €
- скалер Amdent без подсветки 669 €
- полимеризационная лампа Mectron 571 €
- электрокоагулятор 326 €
- пистолет воздух-вода Minimate прямой 187 €
- доплата за полустационарный тип установки (крепление гидроблока к креслу) 189 €
- доплата за пропорциональный клапан (позволяет программирование охлаждения на каждый инструмент) 104 €
- доплата за стеклянную клавиатуру 152 €
- доплата за светодиодный светильник Xenos 286 €
- доплата за электрическое управление поворота чаши плевательницы 211 €
- нагреватель воды 100 €
- дезинфекция наполнения стакана и охлаждающей воды 573 €
- деконтаминация шлангов и ополаскивания чаши 790 €
- плечо для монитора 380 €
- LCD монитор Neovo 17" 665 €
- камера DP7 с памятью на 8 снимков 824 €

ДИПЛОМАТ Консул DC 170



ДИПЛОМАТ Консул ДЦ 170 (несенная на кресле)

Негатоскоп, клавиатура для управления функциями установки и кресла, в т.ч.: обороты и реверс микромотора, мощность скалера, охлаждение и подсветка инструментов.

Столик врача с верхней подачей инструментов:

- пистолет воздух-вода,
- турбинный шланг с подсветкой
- шланг с подсветкой для микромотора MC2 Bien Air

Светильник Sirius

Механический поворот чаши плевательницы

Слюноотсос эжекторного типа

Кресло Дипломат ДЕ 20

Педаль многофункциональная UNO (для управления установкой и креслом)

Без компрессора, без наконечников

7 802 €*

Любые варианты комплектаций – цены по запросу

*Комплектация отличается от изображения

ДИПЛОМАТ Консул DC 180



ДИПЛОМАТ Консул ДЦ 180 (несенная на кресле)

Столик врача с нижней подачей инструментов. Комплектация аналогична Дипломат Консул ДЦ 170

7 659 €*

Возможность комплектации стоматологических установок Дипломат ДЦ 170, ДЦ 180:

- доплата за педаль многофункциональную NOK (для управления установкой и креслом) 42 €
- дополнительный турбинный шланг с подсветкой 227 €
- шланг с подсветкой для микромотора MC3 Bien Air 313 €
- скалер Amdent без подсветки 669 €
- полимеризационная лампа Mectron 571 €
- электрокоагулятор 300 €
- доплата за светодиодный светильник Xenos 286 €
- доплата за поворотное плечо ассистента, аспирационная система Cattani, слюноотсос, пылесос 665 €

ДИПЛОМАТ Адепт DA 170

НОВИНКА



ДИПЛОМАТ Адепт DA 170 (несущая кресло)

Негатоскоп, клавиатура для управления функциями установки и кресла, в т.ч.: обороты и реверс микромотора, мощность скалера, охлаждение и подсветка инструментов.

Столик врача с верхней подачей инструментов:

- пистолет воздух-вода,
- турбинный шланг с подсветкой
- шланг с подсветкой для микромотора MC2 Bien Air

Светильник Sirius

Механический поворот чаши плевательницы

Слюноотсос эжекторного типа

Кресло Дипломат ДМ 20

Педаля многофункциональная UNO (для управления установкой и креслом)

Без компрессора, без наконечников

8 239 €*

Любые варианты комплектаций – цены по запросу

*Комплектация отличается от изображения

ДИПЛОМАТ Адепт DA 130

НОВИНКА



ДИПЛОМАТ Адепт DA 130 (несущая кресло)

Столик врача с нижней подачей инструментов. Комплектация аналогична Дипломат Адепт DA 170

Возможность комплектации стоматологических установок Дипломат DA 170, DA 130:

- доплата за педаль многофункциональную NOK (для управления установкой и креслом) 42 €
- дополнительный турбинный шланг с подсветкой 227 €
- шланг с подсветкой для микромотора MC3 Bien Air 313 €
- скалер Amdent без подсветки 669 €
- полимеризационная лампа Mectron 571 €
- электрокоагулятор 300 €
- доплата за светодиодный светильник Xenos 286 €
- доплата за поворотное плечо ассистента, аспирационная система Cattani, слюноотсос, пылесос 665 €

8 090 €*

ДИПЛОМАТ Адепт DA 110A



ДИПЛОМАТ АДЕПТ DA 110A (пантографическое плечо столика врача)

Пантографическое плечо столика врача, негатоскоп, клавиатура для управления функциями установки и кресла, в т.ч.: обороты и реверс микромотора, мощность скалера, охлаждение и подсветка инструментов.

Столик врача с нижней подачей инструментов:

- пистолет воздух-вода,
- турбинный шланг с подсветкой
- шланг с подсветкой для микромотора MC2 Bien Air
- Светильник Sirius
- Слюноотсос эжекторного типа
- Ножной выключатель Marquardt
- Без кресла, без компрессора, без наконечников
- Любые варианты комплектаций – цены по запросу

4 451 €

Возможность комплектации стоматологической установки Дипломат DA 110A:

- доплата за педаль многофункциональная NOK (для управления установкой и креслом)
- доплата за педаль многофункциональная UNO (для управления установкой и креслом)
- дополнительный турбинный шланг с подсветкой
- шланг с подсветкой для микромотора MC3 Bien Air
- скалер Amdent без подсветки
- полимеризационная лампа Mectron
- электрокоагулятор
- доплата за светодиодный светильник Xenos
- доплата за плечо ассистента, аспирационную систему Cattani, слюноотсос, пылесос

348 €
306 €
227 €
313 €
669 €
571 €
300 €
286 €
713 €

Стулья ДИПЛОМАТ Д10Л



343 €



347 €



383 €



309 €



313 €

Стоматологические кресла Дипломат

Кресло Дипломат ДМ20

3311 €

Электромеханическое кресло с двумя независимыми двигателями, совместимо со всеми моделями стоматологических установок Дипломат. Программируется для 5-ти положений.

Блокировка движения кресла в случае встречи с препятствием или при активированном инструменте.

3D-механизм подголовника из нержавеющей стали с шаровым шарниром, обеспечивающий свободу движения во всех плоскостях.

Рабочие позиции: 390-790 мм±10 мм.

Без педали управления креслом.

Опции:

- педаль управления креслом
- размещение энергоблока установки в основании кресла
- откидной правый подлокотник
- опора спины и сидения: широкое, узкое

158 €



3D-механизм подголовника 149 €

Стоматологические кресла Дипломат

Кресло Дипломат ДЕ20

2608 €

Электромеханическое кресло с двумя независимыми двигателями, совместимо со всеми моделями стоматологических установок Дипломат. Программируется для 1 положения.

Блокировка движения кресла при встрече с препятствием или активированном инструменте.

Рабочие позиции: 390-795 мм±10 мм.

Без педали управления креслом.

Опции:

- педаль управления креслом
- 3D-механизм подголовника из нержавеющей стали с шаровым шарниром, обеспечивающий свободу движений во всех плоскостях
- возможность программирования 5-ти положений, без педали

143€

337€

- размещение энергоблока установки в основании кресла
- откидной правый подлокотник
- опора спины: широкое, узкое



Детская подушка 57 €



Откидной подлокотник 234 €

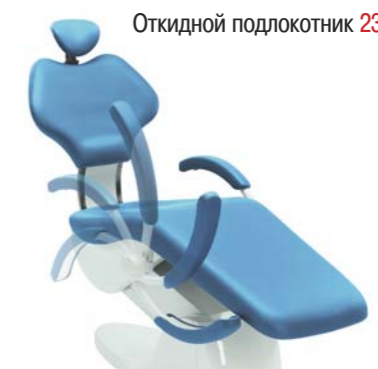

подходит для ДЕ20 и ДМ20

Турбинные наконечники

3 распылителя, кнопочный зажим, обратный водяной клапан, быстрое соединение с помощью вращающегося переходника Unifix с блокирующим обратным клапаном.



BORA

320000 об./мин. при давлении 2,7 бар

Bora L Blackline легкая, удобная рукоятка из углеволокна, светодиодная подсветка
1700303-001 – 1000 €

Bora L светодиодная подсветка
1700305-001 – 808 €

Bora L галогеновая подсветка
1700189-001 – 738 €



PRESTIGE

315000 об./мин. при давлении 3,2 бар

Prestige L Blackline легкая, удобная рукоятка из углеволокна, светодиодная подсветка
1700304-001 – 1115 €

Prestige L светодиодная подсветка
1700306-001 – 993 €

Prestige L галогеновая подсветка
1700184-001 – 848 €



Black Pearl Eco



Black Pearl Eco

Головка среднего размера делает турбину Black Pearl eco универсальным инструментом. Модель имеет кнопочный зажим, один распылитель. 310000 об/мин при давлении 2,5 бар.

1600040-001 для 4-х канального шланга – 317 €
1600039-001 для 2-3-х канального шланга – 317 €

Угловые и прямые наконечники



CA1:1 L, CA 1:1

Кнопочный зажим, 3х точечный распылитель, обратный клапан, без редукции 1:1
1600384-001
с подсветкой – 642 €
1600424-001
без подсветки – 544 €

CA1:5 L, CA 1:5

Кнопочный зажим, 3х точечный распылитель, защита от перегрева, обратный клапан, редукция 1:5
1600386-001
с подсветкой – 773 €
1600325-001
без подсветки – 692 €

CA10:1 L, CA 10:1

Кнопочный зажим, 3х точечный распылитель, обратный клапан, редукция 10:1
1600385-001
с подсветкой – 863 €
1600425-001
без подсветки – 773 €

PM 1:1

Кольцевой зажим, без редукции 1:1, один распылитель
1600383-001
без подсветки – 400 €

Расходные материалы и средства для ухода



Spraynet

Чистящее средство 500 мл
1600036-006 Цена по запросу



Lubrifiuid

Смазочное средство, 500 мл
1600064-006 Цена 40,40 €*



Lubrimed

Смазочное средство для шарикоподшипниковых турбин
1600037-006
6 картриджей в упаковке – 30,60 €*
Инструмент для смазки Lubrimed – 31 €*
1000003-001



Лампочки для турбин

1500000-005
упаковка по 5 лампочек для турбин
29,50 €* за одну штуку

*В том числе НДС 18%

Микромоторы MC2

MC2 – самый распространенный в мире микромотор. Этот микромотор на протяжении многих лет доказал свою надежность и безотказность. Электрические контакты покрыты золотом для лучшей электропроводимости. Частота вращения 60-40000 об./мин.



576 €



494 €



395 €



596 €



547 €



477 €

MC2 светодиодная подсветка 0-38000 люкс, внутреннее охлаждение 1600681-001

Isolite LK галогеновая подсветка 0-38000 люкс, внутреннее охлаждение 1600078-001

MC2 IR без подсветки, внутреннее охлаждение 1600073-001

MC3 светодиодная подсветка 0-38000 люкс, внутреннее охлаждение 1600680-001

MC3 LK галогеновая подсветка, внутреннее охлаждение 1600077-001

MC3 IR без подсветки, внутреннее охлаждение 1600071-001

Шланги

Шланг для микромоторов **MC2** с фиксированным гнездом, длина 1,7 м 1600120-001 – 141,6 €*



Универсальный шланг **4VLM** 4-х канальное электрофицированное гнездо, система отвода рециркуляционного воздуха, длина 1,7 м 1600097-001 – 135,7 €*

Щетки для микромоторов **MC2** 211.45.06 – 15,22 €* за 1 шт.

Щетки для микромоторов **MC3** 211.75.08 – 14,16 €* за 1 шт.

Блок управления PLMP 021

Универсальный блок управления **PLMP 021** предназначен для управления микромоторами **MC2** и **MC3**.

Устройство имеет микропроцессор для электрического или пневматического управления и способно регулировать частоту вращения в диапазоне 20-40000 об./мин.



Комплект **PLMP 021** - блок управления, кабель, потенциометр, электромагнитный клапан, выключатель, принадлежности 1600351-001 – 560 €
Только блок управления **PLMP 021** 1600350-001 – 334 €*



Запасные лампочки для микромоторов, упаковка 5 шт. 1500007-005 за 1 штуку – 29,50 €*

*В том числе НДС 18%



CHIROPRO L

базовый комплект:

- микромотор MX-LED Chiropro со светодиодной подсветкой
- 3-х кнопочная педаль
- штавив
- подставка
- 10 ирригационных стерильных трубок

1700298-001 – 2743 €

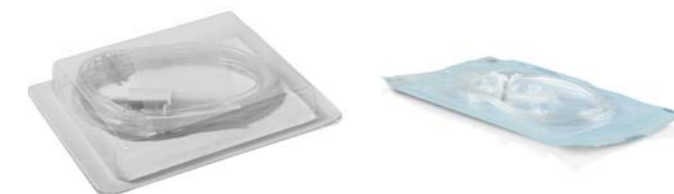

Комплект ирригационных стерильных трубок

для CHIROPRO 980, 10 шт. 1100037-010 – 127,4 €*

для CHIROPRO L, подача 30-150 мл/мин., 10 шт. 1500984-010 – 86,14- €*



Микромотор MX-i LED Chiropro Стерилизуемый, с автоматической вентиляцией, без щеток, 100-40000 об./мин. 1600755-001 – 691 €



Кабель для микромотора MX LED Chiropro Стерилизуемый 1600606-001 – 458 €*



CA 20:1 L внутреннее охлаждение, двойной жесткий световод, редукция 20:1, кнопочный зажим. 1600598-001 – 1240 €



CA 20:1 внутреннее охлаждение, без подсветки, редукция 20:1, кнопочный зажим. 1600632-001 – 1112 €



CA 30121 фиксированный распылитель, без подсветки, редукция 30:1, кнопочный зажим, система Киршнера-Майера. 1600479-001 – 889 €



CA 1122 фиксированный распылитель, без подсветки, без редукции, кнопочный зажим. 1600603-001 – 471 €



PM 1:1 фиксированный распылитель на съемной муфте, без подсветки, без редукции, зажим с поворотным кольцом. 1600052-001 – 357 €



PM 1:2 фиксированный распылитель на съемной муфте, без подсветки, без редукции, зажим с поворотным кольцом. 1600436-001 – 712 €

Ультразвуковые скалеры и аппарат для струйной полировки и удаления мягкого налета LMProPower(Швеция)

Ультразвуковой автономный скалер LM-ProPower UltraLED со светодиодной подсветкой

UltraLED

- магистральный 1187 €
- автономный 1590 €
- В комплекте 3 насадки



Струйная система для снятия мягкого налета и полировки LM-ProPower AirLED со светодиодной подсветкой

AirLED

- магистральный 1708 €
- автономный 2095 €



CombiLED



Комбинированный прибор LM-ProPower CombiLED со светодиодной подсветкой

- магистральный 2745 €
- автономный 3335 €
- В комплекте 3 насадки



Built-in

Встраиваемый ультразвуковой скалер LMProPower UltraLED Bi-1/11*, со светодиодной подсветкой

модель с эндофункцией, встраиваемая в стоматологические установки, комплект насадок №37 – 1 шт., №39 – 1 шт., №40H – 1 шт. Питающее напряжение 24В

580 €

* Модель Bi-11 для установок серии Дипломат

UltraLED

Насадки для ультразвуковых скалеров LM-Amdent

Насадки для ультразвуковых скалеров *

Насадки для скалинга

Удаление твердых камней 57 €

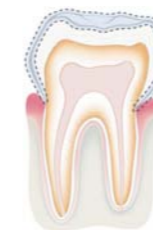
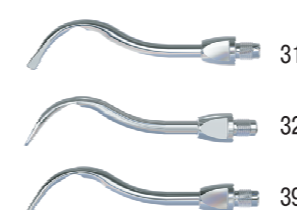

Универсальные 78 €



Пародонтология 57 €



Насадки для микропрепарации на окклюзионных и межпроксимальных поверхностях 142 €

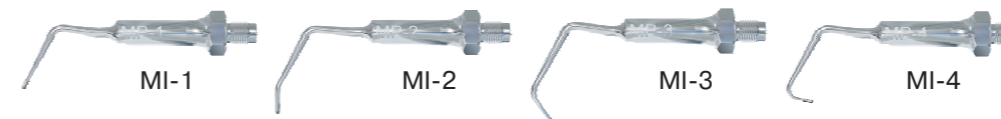

Насадки для эндодонтии 142 €

Подготовка пульповой камеры

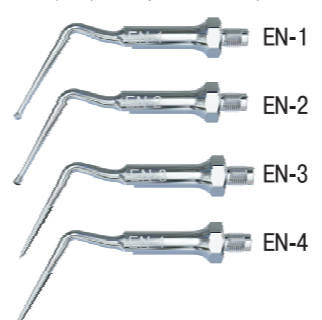

Подготовка каналов

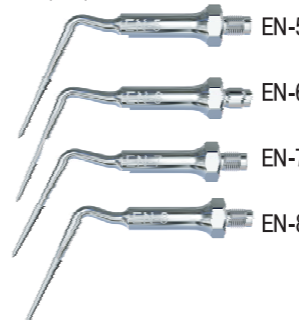

Держатели эндодонтических инструментов и файлов

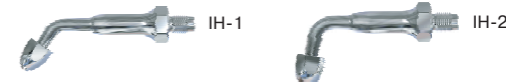

142 €

Для удаления сломанного инструмента



Насадки для удаления коронок / конденсации амальгамы

110 €



110 €

35 THIXO A
35 THIXO B
35 THIXO C

Насадки для ретроградной эндодонтии 142 €

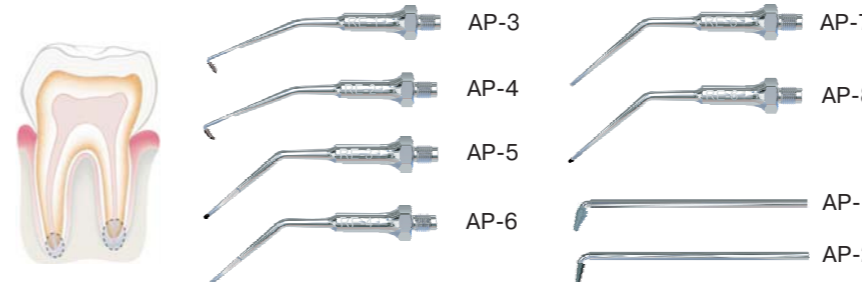

Имплантология 110 €

(В комплекте идут 4 насадки)



Все насадки совместимы с любыми приборами LM-Amdent

Компрессоры для стоматологических установок Еком (Словакия)



	ДК 50	ДК 50-10	
Номинальное напряжение	230/50(60)	230/50(60)	В/Гц
Мощность двигателя	0.75	0.75	KW
Производительность компрессора	70	70	л.мин ¹ /5 бар
Рабочее давление компрессора	4.5-6	4.5-6	бар
Объем резервуара воздуха	5	10	л
Уровень шума без корпуса	66	66	дБ(А)
в закрытом корпусе	50	50	дБ(А)
Без шкафа	34	36	кг
В шкафу	46	49	кг
Размеры - Без шкафа	200 x 430 x 495	330 x 430 x 525	мм
Размеры - В шкафу	380 x 525 x 575	420 x 525 x 620	мм
Цена в шкафу	990,00 €	1033,00 €	
Цена без шкафа	849,00 €	892,00 €	



	PLUS	2V	
Номинальное напряжение	230/50(60)	230/50(60)	В/Гц
Мощность двигателя	0.75	1.1	KW
Производительность компрессора	70	120	л.мин ¹ /5 бар
Рабочее давление компрессора	4.5-6	5-7	бар
Объем резервуара воздуха	25	25	л
Уровень шума	Без шкафа 66	68	дБ(А)
В шкафу	51	53	дБ(А)
Масса	Без шкафа 44	48	кг
В шкафу	73	83	мм
Размеры (ш x г x в)	Без шкафа 460x460x690	460x460x690	мм
В шкафу	550x550x790	550x600x790	мм
Цена	В шкафу 1423,00 €	1789,00 €	
	Без шкафа 976,00 €	1339,00 €	
С сушкой (DRY)	В шкафу 2063,00 €	2373,00 €	
	Без шкафа 1577,00 €	1915,00 €	



	DUO/DUOT	DUO-2V	DUO 2	
Номинальное напряжение	230/50(60)	230/50(60)	230/50(60)	В/Гц
Мощность компрессора	70	140	140	л.мин ¹ /5 бар
Рабочее давление компрессора	4.5-6.0	5.0-7.0	5.0-7.0	бар
Объем резервуара воздуха	25	25	25	л
Максим. расход отсасывателя	1100	1100	2x1100	л.мин ¹
Максим. разрежение отсасывателя	12	12	12	кПа
Напряжение/ток для	24/0.1	24/0.1	24/0.1	В/А DC или AC
Уровень шума	49	53	53	дБ(А)
Масса	103	112	123	кг
Размеры (ш x г x в)	550 x 550 x 1250	550 x 600 x 1250	550 x 600 x 1250	мм
Цена	2078,00 €	2621,00 €	3073,00 €	
С сушкой (DRY)	2718,00 €	3207,00 €	3664,00 €	



	2V/110	2x2V/110	
Номинальное напряжение	230/50(3x400/50)	230/50(3x400/50)	В/Гц
Мощность двигателя	1.1	2x1.1	KW
Производительность компрессора	120	240	л.мин ¹ /5 бар
Рабочее давление компрессора	5-7	5-7	бар
Объем резервуара воздуха	110	110	л
Уровень шума	68	70	дБ(А)
Масса	68	106	кг
Размеры (ш x г x в)	1090 x 430 x 870	1090 x 430 x 870	мм
Цена	В шкафу 3146,00 €	4102,00 €	
	Без шкафа 1802,00 €	2757,00 €	
С сушкой (DRY)	В шкафу 4093,00 €	5135,00 €	
	Без шкафа 2805,00 €	3812,00 €	



	DO 2.1	
Номинальное напряжение	230/50	В/Гц
Menovity príkon	450	ВА
Максимальный расход	1100	л.мин ¹
Максимальное разрежение	12	кПа
Управляющее напряжение	24/0.1	В/А DC/AC
Масса	без шкафа 15	кг
	в шкафу 27	кг
Размеры (ш x г x в)	без шкафа 330 x 430 x 450	мм
	в шкафу 420 x 525 x 620	мм
Цена	в шкафу 727,00 €	
	без шкафа 604,00 €	
	в шкафу 24В 735,00 €	
	без шкафа 24В 613,00 €	

	ASPINA	
Номинальное напряжение/частота	230/50	В/Гц
Максимальный расход	1100	л. мин ¹
Максимальное разрежение	12	кПа
Масса	38	кг
Размеры (ш x г x в)	350 x 565 x 860	мм
Цена	1340,00 €	



	4x2VТ	6x2VТ	9x2VТ	12x2VТ	15x2VТ	
Номинальное напряжение	3x400/56	3x400/56	3x400/56	3x400/56	3x400/56	В/Гц
Производительность компрессора	480	720	1080	1440	1800	л.мин ¹
Рабочее давление компрессора	5-7	5-7	5-7	5-7	5-7	бар
Объем резервного воздуха	220	330	330	330	330	л
Уровень шума	73	74	75	75	83	дБ (А)
Масса	360	450	540	655	745	кг
Размеры (ш x г x в)	2460 x 1740 x 550	2460 x 1740 x 550	2910 x 1740 x 550	3460 x 1740 x 550	3910 x 1520 x 550	мм
Цена	8528,00 €	11927,00 €	16683,00 €	22320,00 €	26897,00 €	



3DKS2-M – набор включает: 85 цветных матриц, 2 3D кольца, 1 серое G-ring кольцо, щипцы для колец AUMRDF-100

Цена 373 \$

3DKS1-M – набор включает: 85 цветных матриц, 2 3D кольца, 1 серое G-ring кольцо

Цена 285 \$

MKSK04 – стартовый набор включает: 20 цветных матриц, 24 клина, 1 3D кольцо, щипцы для колец AUMRDF-100

Цена 196 \$



Всегда превосходный результат!



3D500 – 2 шт. **Цена 154 \$**



3DXR – 2 шт. **Цена 210 \$**

Composit-Tight 3D XR



3DKSW-00 – набор включает: 100 цветных матриц, 100 пластиковых клиньев с держателем, 2 3D кольца, 1 3DXR кольцо, щипцы для колец AUMRDF-100

590 \$

В том числе НДС 10%

Матрицы Composit-Tight slick bands Non-Stick Matrices



Цена за уп. 51 \$



Клинья Cure Through Wedge Wands



WK4 набор клиньев 400 шт. Цена 141 \$

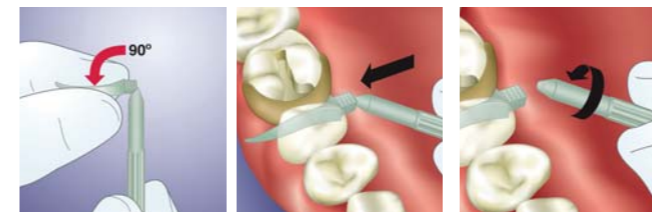

SWYL Экстра маленькие/Желтые 100 шт./уп. **Цена за уп. 36 \$**
SWBL Маленькие/Синие 100 шт./уп.
SWOR Средние/Оранжевые 100 шт./уп.
SWOR Большие/Зеленые 100 шт./уп.

Composit-Tight Matrix Forceps

PerForm Proximal Contact Instrument



BFA-1 пинцет для матриц **Цена 210 \$***



AUMRDF-100 щипцы для установки колец **Цена 109 \$***

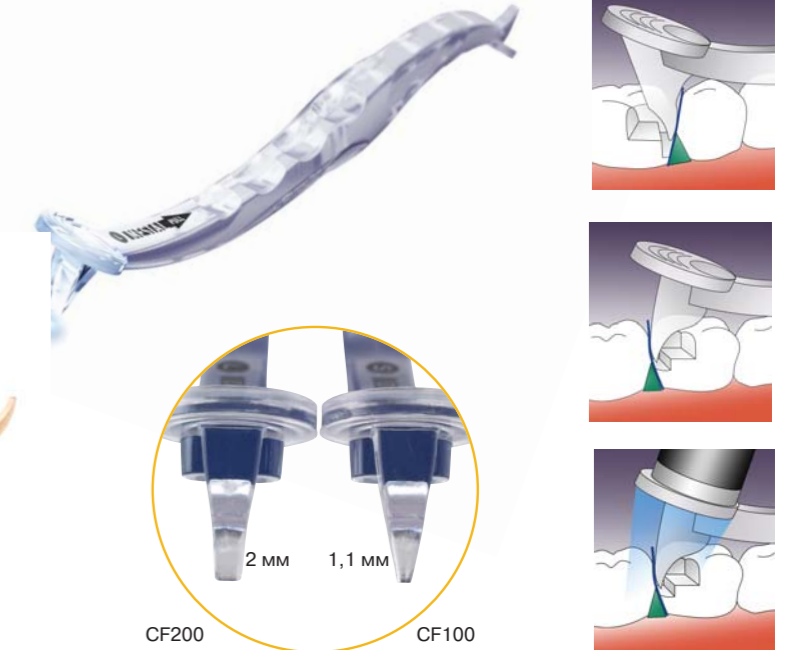

CF200 2 мм 1,1 мм CF100

Цена 140 \$*

В том числе НДС 10%

***В том числе НДС 18%**

Приборы для полимеризации фотокомполитов серии Megalux (Германия)

Приборы серии Megalux Soft-Start для полимеризации стоматологических фотополимеров с функцией «мягкого старта». Параметры: мощность 140 Вт, длина волны 400-500 нм. В комплекте: стандартный световод 8мм, запасная лампочка 12В/75 Вт.



Галогеновые приборы

Megalux Soft Start

Режимы: 20 сек/40 сек/постоянный с зуммером
в 10 сек/ «мягкий старт» 40 сек

Цена 376 €

Megalux Soft Start R

Режимы: 20 сек/40 сек/постоянный с зуммером
в 10 сек/ «мягкий старт» 40 сек
Встроенный измеритель светового потока

Цена 531 €

Megalux Fast Cure

Режимы: 5 сек/30 сек/постоянный с зуммером
в 10 сек/ «мягкий старт» 40 сек
Встроенный измеритель светового потока
Режим 5 сек для ортодонтии

Цена 599 €

Светодиодные приборы

Megalux LED универсальные полимеризационные приборы

- режим «мягкий старт» от 200 мВт/см²;
- постоянный световой поток благодаря микропроцессорному управлению;
- таймер от 20 до 60 с.;
- 300 циклов по 10 секунд без подзарядки;
- аккумулятор Li-Ion, время подзарядки – 1,5 часа;
- стандартно поставляемый автоклавируемый световод 8 мм, вес 170 гр



Megalux LED **Цена 650 €**

- интенсивность светового потока 1200 Вт/см² со световодом 8 мм, 1600 мВт/см² со световодом 6мм;
- эффективная длина волны 440-480 нм

Megalux Multi-Wave **Цена 785 €**

Универсальный сверхмощный светодиодный (LED) полимеризационный прибор. Благодаря комбинации из 4-х светодиодов с различной длиной волны Megalux Multi-Wave дискретно соответствует спектру излучения галогеновой лампы и таким образом делает возможной полимеризацию всех видов светоотверждаемых композитов и адгезивов, включая те, в составе которых не содержится фотоинициатор камфорхинон.

- Интенсивность светового потока 1800 Вт/см² со световодом 8 мм, 2600 мВт/см² со световодом 6мм;
- эффективная длина волны 390-490 нм

Принадлежности



*В том числе НДС 18%

Пломбировочные материалы фирмы (Германия)

N-Fill светоотверждаемый эстетический нано-композит особой прочности



- набор 24 гр, 6 шприцов, ассесуары **160 €**
- набор 12 гр, 3 шприца, ассесуары **95 €**
- отдельный шприц, 4 гр **25 €**

C-Fill MH светоотверждаемый микрогибридный композит для высокоэстетичных реставраций



- набор 60 гр, 15 шприцов **262 €**
- набор 24 гр, 6 шприцов, ассесуары **137 €**
- набор 12 гр, 3 шприца, ассесуары **77 €**
- отдельный шприц, 4 гр **20 €**

Цвета Vita, ассесуары: C-Prime S plus бондинг, протравочный гель C-Cid, принадлежности

В том числе НДС 10%

НОВИНКА

Megafill MH Ceram
светоотверждаемый, микрогибридный
нано-композит для эстетических реставраций

набор 32 гр, 8 шприцов, аксессуары **135 €**
набор 24 гр, 6 шприцов, аксессуары **115 €**
набор 12 гр, 3 шприца, аксессуары **80 €**
отдельный шприц, 4,5 гр **18 €**



Megafill MH
светоотверждаемый, микрогибридный
универсальный композит

набор 36 гр, 8 шприцов, аксессуары **123 €**
набор 27 гр, 6 шприцов, аксессуары **106 €**
набор 13,5 гр, 3 шприца, аксессуары **74 €**
отдельный шприц, 4,5 гр **16,30 €**



Megafill MF
светоотверждаемый микрофильный композит
для реставраций фронтальной группы зубов

набор 27 гр, 6 шприцов, аксессуары **89 €**
набор 13,5 гр, 3 шприца, аксессуары **62 €**
отдельный шприц, 4,5 гр **13,20 €**



В том числе НДС 10%

P-Fill
светоотверждаемый, конденсируемый
композит повышенной прочности
для боковых зубов

набор 27 гр, 6 шприцов, аксессуары **128€**
отдельный шприц, 4 гр **25 €**



T-Fill
светоотверждаемый материал
для временного пломбирования,
предотвращает кариес,
четко видна граница зуба

набор 12 гр **32 €**
отдельный шприц 4 гр. **11 €**



Цвета Vita, аксессуары: C-Prime S plus бондинг,
протравочный гель C-Cid, принадлежности

В том числе НДС 10%



N-Fill flow
светоотверждаемый, жидкотекучий
нано-композит, прочный, хорошо полируется,
малая усадка

набор 8 гр, 4 шприца, аксессуары 71 €
отдельный шприц 2 гр. 16 €



C-Fill flow
светоотверждаемый микрогибридный
композит с оптимальной текучестью

набор 8 гр, 4 шприца, аксессуары 71 €
отдельный шприц 2 гр. 16 €



Megafill flow
светоотверждаемый микрогибридный
композит

набор 8 гр, 4 шприца, аксессуары 60 €
отдельный шприц 2 гр. 14 €

В том числе НДС 10%

Стеклоиономерные цементы



Megacem

цемент для пломбирования
флакон 20 гр, дозатор для дистил воды 32 €
флакон 20 гр + 20 мл, аксессуары 32 €

Megafix

цемент для фиксации коронок и мостов, инлеев
флакон 20 гр, дозатор для дистил. воды 32 €



C-Cement – свето и химически
отверждаемый композитный материал для
надежной фиксации композитных и
керамических реставрационных работ
2x3,5 гр

Цена 74,13 €



C-Prime S plus – однокомпо-
нентный бондинг для эмали
и дентина «два в одном» на
основе этанола, 5мл

Цена 28,77 €

C-Prime SE

Самопротравливающийся, свето-
отверждаемый однокомпонентный
адгезив для эмали и дентина

Цена 50 €

Цинко-фосфатный цемент



Megacem basic

классический цемент для фиксации
коронок и мостов, инлеев, онлеев
флакон 20 гр. + 12 мл., аксессуары 23 €
флакон 50 гр. + 30 мл., аксессуары 43 €



C-Cement flow – легкотекучий, свето и
химически отверждаемый композитный
материал для надежной фиксации
реставрационных работ
2x4 гр.

Цена 52,80 €



C-Cid, шприц 3 гр.,
протравочный гель

Цена 3,41 €

В том числе НДС 10%

Полиры для врачей-стоматологов

KENDA MAXIMUS

Одношаговая алмазная полировочная система

Композитный полир для нанокомпозитов, микрогибридов, микрофильных композитов. Больше блеска при меньшем количестве шагов:

- увеличивая давление на поверхность Вы шлифуете поверхность
- уменьшая скорость и давление Вы создаете глянцевую поверхность



Набор №380.006 – 16,68 €

5000-7500 об./мин.
135°C



Номер для заказа
0384 0385 0386 0388 0389 0390 1 шт. – 2,43 €

KENDA NOBILIS

Одношаговая алмазная полировочная система

Достаточно одного полира для эффективного шлифования и полирования реставраций композитов и керамики



Набор №0300.012 – 27,71 €

7500 - 10000 об./мин.
135°C



Номер для заказа
0301 0302 0303 0304 0305 0306 0307 0308 0309 0310 1 шт. – 2,11 €

KENDA UNICUS

Одношаговая алмазная полировочная система с ультратонким наполнителем

алмазный полир для финишной полировки всех видов композитов и керамики



Набор №0350.012 – 32,05 €

оранжевый
7500 - 10000 об./мин.
135°C



Номер для заказа
0351 0352 0353 0354 0355 0356 0357 0358 0359 0360 1 шт. – 2,43 €

KENDA HYBRID

Двухшаговая полировочная система

Серые полиры разработаны для шлифовки реставраций из гибридных композитов



Набор №790.012 – 31,45 €

7500 - 10000 об./мин.
135°C



Номер для заказа
0004 0005 0006 0008 0009 0010 1 шт. – 1,24 €

Розовые полиры финишные, состав алмазного наполнителя дает прекрасный блеск в секунды – огромная экономия времени

5000 - 7000 об./мин.
135°C



Номер для заказа
0104 0105 0106 0108 0109 0110 1 шт. – 3,19 €

KENDA C.G.I.

Трехшаговая полировочная система для универсальных композитов, компомеров и стеклоиономеров

Для предварительной шлифовки



Набор №900.012 – 12,85 €

Набор №900.025 – 25,29 €



Номер для заказа
905-C 908-C 909-C 910-C 7500 - 10000 об./мин.
135°C

Для сглаживания и шлифовки



Номер для заказа
905-M 908-M 909-M 910-M 5000 - 7000 об./мин.
135°C

Для создания блеска



Номер для заказа
905-F 908-F 909-F 910-F 135°C

Полиры для врачей-стоматологов

KENDA COMPOSITE MICROFILL

Двухшаговая полировочная система

Подходит для удаления остатков цемента от ортодонтических брекитов



Набор №750.012 – 17,25 €

7500 - 10000 об./мин.
135°C
Желтые полиры предназначены для шлифовки любых микрофильных композитных материалов
1 шт. – 1,23 €



Номер для заказа
4001 4002 4003 4004 4005 4006 4007 4008



Номер для заказа
5001 5002 5003 5004 5005 5006 5007 5008

135°C
Голубые полиры предназначены для создания брильянтовой поверхности
1 шт. – 1,23 €

KENDA PROPHY

Одношаговая полировочная система

Для профессиональной очистки зубов без использования полировочной пасты



Набор №5100.012 – 16,30 €

10000 об./мин.
135°C



Номер для заказа
5105 5106 5108 5110

1 шт. – 1,23 €

KENDA ALL CERAMIC

Двухшаговая алмазная полировочная система

Полиры предназначены для шлифовки и полировки коронок и мостов из всех видов керамики, пресс-керамики, оксида циркония, оксида алюминия



Набор №0200.012 – 32,05 €

135°C



Номер для заказа
0215 0216 0218 0219

10000 об./мин.



Номер для заказа
0225 0226 0228 0229

5000 - 7500 об./мин.

1 шт. – 2,43 €

KENDA PRECIOUS METALS

Двухшаговая полировочная система для драгоценных и титановых сплавов

Полиры для шлифовки и полировки



Набор №740.012 – 52,93 €



Номер для заказа
1101 1102 1103 1104 1105 1106 1107 1108 1109 1110

7500 - 10000 об./мин.
автоклавировать
135°C

1 шт. – 1,23 €

Финишные, алмазные полиры для достижения идеального блеска



Номер для заказа
1101 1102 1103 1104 1105 1106

5000 - 7500 об./мин.
автоклавировать
135°C

1 шт. – 6,31 €

Средства для проверки артикуляции окклюзии фирмы Dr. Jean BAUSCH KG



Упаковка	Содержание	Цвет	Номер заказа	Цена
Пластиковая кассета	300 листов	синий/красный	BK 01/02	16,16 €
Наполняемый контейнер	300 листов	синий/красный	BK 1001/1002	14,88 €
Раздаточное устройство (подковообразное)	50 дугообразных	синий/красный	BK 03/04	12,30 €
Скрепленные листы	300 листов	синий	BK 05	16,16 €



Упаковка	Содержание	Цвет	Номер заказа	Цена
Полоски в пачке	200 полосок	синий/красный	BK 09/10	12,86 €
Дугообразные полоски в пачке 10x7 см	100 дугообразных полосок	синий/красный	BK 11/12	22,70 €
Упакованный ролик	шир. 16 мм, 15 м	синий/красный	BK 13/14	10,65 €
Упакованный ролик	шир. 22 мм, 10 м	синий/красный	BK 15/16	10,65 €



Упаковка	Содержание	Цвет	Номер заказа	Цена
Роликовая лента шириной 75 мм	3 метра	красный	BK 06	25,80 €
Роликовая лента шириной 75 мм	3 метра	зеленый	BK 876	25,80 €
Роликовая лента шириной 75 мм	3 метра	синий	BK 877	25,80 €
Роликовая лента шириной 16 мм	10 метров	синий/красный	BK 07/08	25,80 €



Упаковка	Ширина	Цвет	Номер заказа	Цена
50 листов односторонних	20 x 60 мм	черный	BK 120	4,33 €
50 листов односторонних	20 x 60 мм	красный	BK 121	4,33 €
50 листов односторонних	20 x 60 мм	зеленый	BK 122	4,33 €
50 листов односторонних	20 x 60 мм	синий	BK 123	4,33 €
50 листов	70 x 100 мм	черный	BK 170	17,16 €
50 листов	70 x 100 мм	красный	BK 171	17,16 €
50 листов	70 x 100 мм	зеленый	BK 172	17,16 €
50 листов	70 x 100 мм	синий	BK 173	17,16 €



Упаковка	Содержание:	Цвет	Номер для заказа.	Цена
Пластиковая кассета	300 листов	голубой/красный	BK 51/52	16,53 €
Пластиковый раздатчик подкова	50 листов	голубой/красный	BK 53/54	15,04 €
Пластиковая кассета	50 листов	голубой/красный	BK 57/58	4,41 €



Упаковка	Содержание	Цвет	Номер заказа	Цена
Пластиковое раздаточное устройство для дугообразных полосок	150 дугообразных полосок	синий/красный	BK 17/18	23,04 €
Прямые полоски в пачке	200 полосок	синий/красный	BK 80	12,86 €
Пластиковое раздаточное устройство для дугообразных полосок	150 дугообразных полосок	синий/красный	BK 81	23,04 €
Нарезанные полоски в пачке	200 двусторонних полосок	синий/красный	BK 61/62	7,20 €
Нарезанные полоски в пачке	200 двусторонних полосок	синий/красный	BK 63	7,20 €



Упаковка	Ширина	Цвет	Номер заказа	Наполняемый контейнер
20 м в раздаточном устройстве, односторонняя	22 мм	чёрный	BK 20 - 11,58 €	BK 1020 - 7,90 €
20 м в раздаточном устройстве, односторонняя	22 мм	красный	BK 21 - 11,58 €	BK 1021 - 7,90 €
20 м в раздаточном устройстве, односторонняя	22 мм	зеленый	BK 22 - 11,58 €	BK 1022 - 7,90 €
20 м в раздаточном устройстве, односторонняя	22 мм	синий	BK 23 - 11,58 €	BK 1023 - 7,90 €
20 м в раздаточном устройстве, двусторонняя	22 мм	чёрный	BK 24 - 14,59 €	BK 1024 - 10,92 €
20 м в раздаточном устройстве, двусторонняя	22 мм	красный	BK 25 - 14,59 €	BK 1025 - 10,92 €
20 м в раздаточном устройстве, двусторонняя	22 мм	зеленый	BK 26 - 14,59 €	BK 1026 - 10,92 €
20 м в раздаточном устройстве, двусторонняя	22 мм	синий	BK 27 - 14,59 €	BK 1027 - 10,92 €
20 м в раздаточном устройстве, односторонняя	22 мм	белый	BK 29 - 11,58 €	BK 1029 - 7,90 €
20 м в раздаточном устройстве, двусторонняя	22 мм	чёрный/красный	BK 28 - 14,59 €	

Упаковка	Ширина	Цвет	Номер заказа	Цена
50 листов односторонних	20 x 60 мм	черный	BK 120	4,33 €
50 листов односторонних	20 x 60 мм	красный	BK 121	4,33 €
50 листов односторонних	20 x 60 мм	зеленый	BK 122	4,33 €
50 листов односторонних	20 x 60 мм	синий	BK 123	4,33 €
50 листов	70 x 100 мм	черный	BK 170	17,16 €
50 листов	70 x 100 мм	красный	BK 171	17,16 €
50 листов	70 x 100 мм	зеленый	BK 172	17,16 €
50 листов	70 x 100 мм	синий	BK 173	17,16 €

В том числе НДС 18%

Средства для проверки артикуляции окклюзии фирмы Dr. Jean BAUSCH KG



Упаковка	Содержание	Цвет	Номер заказа	Цена
Arti-Spray®	75 мл	белый	BK 285	15,70 €
Arti-Spray®	75 мл	красный	BK 286	15,70 €
Arti-Spray®	75 мл	синий	BK 287	15,70 €
Arti-Spray®	75 мл	зеленый	BK 288	15,70 €



Упаковка	Содержание	Цвет	Номер заказа	Цена
Arti-Scan CAD/CAM Spray	50 мл	белый	BK 290	35,40 €



Упаковка	Ширина	Цвет	Номер заказа	Цена
20 м в раздаточном устройстве, односторонняя	22 мм	чёрный	BK 30	11,92 €
20 м в раздаточном устройстве, односторонняя	22 мм	красный	BK 31	11,92 €
20 м в раздаточном устройстве, односторонняя	22 мм	зеленый	BK 32	11,92 €
20 м в раздаточном устройстве, односторонняя	22 мм	синий	BK 33	11,92 €
Полоски в пачке, 100 полосок (8мм x 60мм)	8 мм	красный	BK 35	9,00 €
Полоски в пачке, 100 полосок (8мм x 60мм)	8 мм	-	BK 38	6,51 €
20 м в раздаточном устройстве, без покрытия	16 мм	-	BK 39	10,65 €
20 м односторонняя	75 мм	чёрный	BK 730	27,63 €
20 м односторонняя	75 мм	красный	BK 731	27,63 €



Упаковка	Содержание	Цвет	Номер заказа	Цена
Точная пишущая ручка	Ручка и 5 цветных стержней	зеленый	BK 200	31,98 €
Точная пишущая ручка	25 запасных стержней	зеленый	BK 201	14,24 €
BIO-Ink	Чернила для пунктов давления в полости рта	зеленый	BK 209	20,75 €

В том числе НДС 18%



Упаковка	Содержание	Цвет	Номер заказа	Цена
Arti-Spot 1	15 мл	белый	BK 85	19,18 €
Arti-Spot 2	15 мл	красный	BK 86	19,18 €
Arti-Spot 3	15 мл	синий	BK 87	19,18 €



Упаковка	Содержание	Цвет	Номер заказа	Цена
20 м односторонняя	75 мм	чёрный	BK 70	24,79 €
20 м односторонняя	75 мм	красный	BK 71	24,79 €
20 м односторонняя	75 мм	зеленый	BK 72	24,79 €
20 м односторонняя	75 мм	синий	BK 73	24,79 €
20 м односторонняя	75 мм	чёрный	BK 74	32,04 €
20 м двусторонняя	75 мм	красный	BK 75	32,04 €
20 м двусторонняя	75 мм	зеленый	BK 76	32,04 €
20 м двусторонняя	75 мм	синий	BK 77	32,04 €
20 м односторонняя	75 мм	белый	BK 79	24,79 €



Упаковка	Содержание	Толщина	Цвет	Номер заказа	Цена
Flexi meter-Strips	15 штук	1,0 мм	розовый	BK 250	19,35 €
Flexi meter-Strips	15 штук	1 5 мм	зеленый	BK 251	19,35 €
Flexi meter-Strips	15 штук	2,0 мм	синий	BK 252	19,35 €
Flexi meter-Strips	15 штук	сборная	сборный	BK 253	19,35 €
Flexi meter-Strips	3 штуки	сборная	сборный	BK 254	4,22 €



Наименование	Цвет	Номер заказа	Цена
Резиновая рукоятка с температурой стерилизации до 150°C	синий	BK 130	19,85 €
Пинцет для бумаги, угловой		BK 133	17,05 €
Наименование		Номер заказа	Цена
Пинцет Arti Fol®, прямой с вырезанной продольной канавкой		BK 132	26,53 €
Пинцет для бумаги (тип Miller)		BK 142	8,63 €
Наименование		Номер заказа	Цена
FIX-CUP BITE FRAME, 5 штук (10 отдельных пинцетов)		BK 143	12,52 €
Наименование		Номер заказа	Цена
Пинцет Bausch Arti-Fol® для аппроксимальных контактов		BK 145	51,21 €

СТОМАТОЛОГИЧЕСКИЙ ИНСТРУМЕНТ "MEDIN" (Чехия)

112910003 **8,00€**

112910010 **18,00€** 112910011 **18,00€** 112910012 **18,00€** 112910025 **21,00€** 112910013 **37,00€** 112910015 **21,00€**

Ручка скальпеля Лезвия (упаковка 100 шт.)

112380010 112380020 112380030 112380040 112380110 112380120 112380130 112380140 **10,00€**

Ножницы для десны

R 113500030 **4,00€** R 113500040 **4,00€** 113910484 **35,00€**

Пинцеты анатомические

113500010 **30,00€** 113500020 **30,00€** 114080101 **12,00€** 114080240 **24,00€**

R 114500051

13,14€

R 114500011 **4,00€** R 114500021 **4,00€** R 114500031 **4,00€**

ЗАЖИМЫ

115080010 **42,00€** 115080020 **42,00€** 115081010 **42,00€** 115081020 **43,00€**

Зажимы бельевые

115080790 **75,00€** 115080820 **30,00€**

ЩИПЦЫ ДЛЯ УДАЛЕНИЯ КОРНЕВЫХ ИНСТРУМЕНТОВ

117510600 - **61,00€** 117511600 (алм.) - **85,00€** 117510610 - **61,00€** 117511610 (алм.) - **85,00€**

ЩИПЦЫ ЭКСТРАКЦИОННЫЕ

R117500010 R117500020 R117500150 R117500030 R117500040 R1175000160 **13,14€** R117500060 R117500200 R117500190 R117500260 R117500250 R1175000050



ЩИПЦЫ ЭКСТРАКЦИОННЫЕ



R117500170 R117500350 R117500340

13,14 €

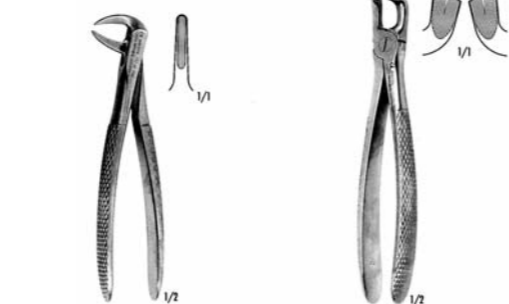

R117500330 R1175000180

Ручка для зеркала



122510100 122510106
5,00 € 6,00 €



R117500310 R117500300

13,14 €

Зеркало

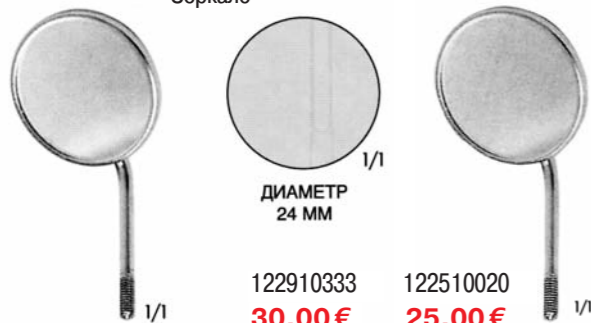

122910333 122510020
30,00 € 25,00 €
122510010
23,00 €
Зеркала (упаковка 12 шт.)

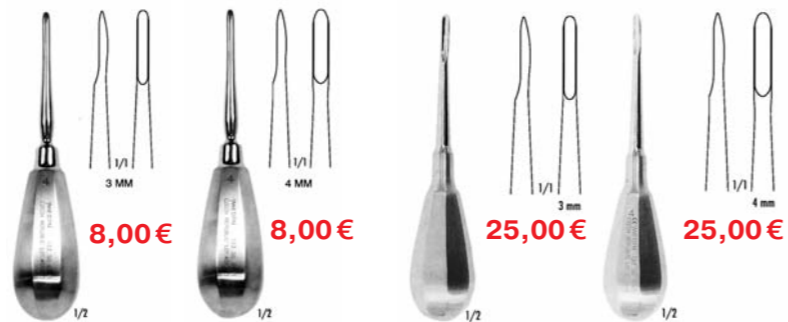

R123500051 R123500061 123500050 123500060

8,00 € 8,00 € 25,00 € 25,00 €



123500080 123500081

25,00 €



123500090 123500091

25,00 €

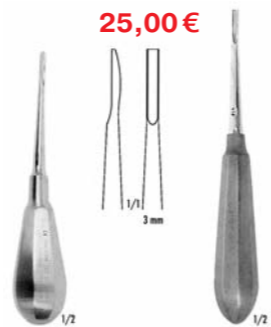

123500010 123500011

25,00 €

ЭЛЕВАТОРЫ ЭКСТРАКЦИОННЫЕ



123500110

25,00 €



123500100

25,00 €



R123500111

8,00 €



R123500101

8,00 €



123500020

25,00 €



123500021



123500130

25,00 €



123500131



123500140

25,00 €



123500141



123500111

25,00 €



123500101

25,00 €



123500210

25,00 €



123500211



123500220

25,00 €



123500221



123500280

25,00 €



123500290

25,00 €

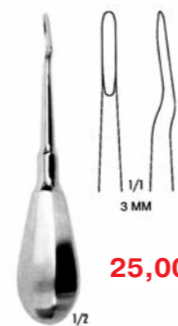

123500380

25,00 €

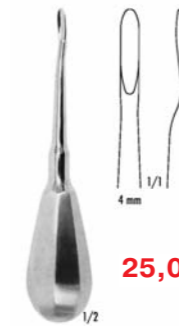

123500390

25,00 €

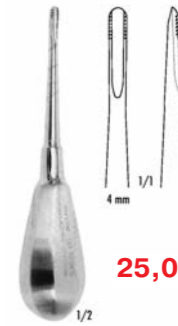

123500630

25,00 €

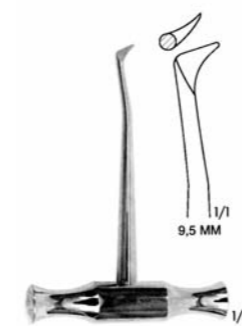

R123500301

10,00 €



R123500311

12,00 €



R123500361



ЛОЖЕЧКИ КЮРЕТАЖНЫЕ

125500010 **11,00 €**

125500050 **11,00 €**

125500050 **11,00 €**

125500060 **11,00 €**

125500070 **11,00 €**

125500090 **15,00 €**

Ложечка острая **7,00 €**

R125500050

ЗОНДЫ ЗУБНЫЕ

133510010 **6,00 €**

R133510030 **4,00 €**

R133510040 **4,00 €**

R133510050 **4,00 €**

ШТОПФЕРЫ ДВУСТОРОННИЕ

Гладилка двусторонняя

Гладилка со штопфером

R151510190 **4,00 €**

R151510200 **4,00 €**

R151510280 **4,00 €**

R151510290 **4,00 €**

151510620 **4,00 €**

151510630 **4,00 €**

R151510130 **4,00 €**

R151510140 **4,00 €**

ИГЛОДЕРЖАТЕЛИ

132060200 **56,00 €**

132060220 **60,00 €**

132910056 **60,00 €**

MATHIEU

132060341 **55,00 €**

ПАРОДОНТОЛОГИЧЕСКИЕ ИНСТРУМЕНТЫ



Набор пародонтологических инструментов большой 139500770 – **350,00 €**

126580056 Кюретка для пародонтологии Gracey 1/2; 17,4 cm Gracey curette 1/2; 17,4 cm

126580066 Кюретка для пародонтологии Gracey 3/4; 17,4 cm Gracey curette 3/4; 17,4 cm

126580076 Кюретка для пародонтологии Gracey 5/6; 17,3 cm Gracey curette 5/6; 17,3 cm

126580086 Кюретка для пародонтологии Gracey 7/8; 17,0 cm Gracey curette 7/8; 17,0 cm

126580096 Кюретка для пародонтологии; 16,7 cm Scaler Double-Faced; 16,7 cm

126580106 Кюретка для пародонтологии Gracey 11/12; 17,2 cm Gracey curette 11/12; 17,2 cm

126580116 Кюретка для пародонтологии Gracey 13/14; 17,0 cm Gracey curette 13/14; 17,0 cm

126580126 Кюретка для пародонтологии Gracey 15/16; 17,1 cm Gracey curette 15/16; 17,1 cm

126580136 Кюретка для пародонтологии Gracey 17/18; 15,6 cm Gracey curette 17/18; 15,6 cm

126580146 Кюретка для пародонтологии Gracey 9/10; 16,5 cm Gracey curette 9/10; 16,5 cm

Набор пародонтологических инструментов малый 139500780 – **175,00 €**

126580076 Кюретка для пародонтологии Gracey 5/6; 17,3 cm Gracey curette 5/6; 17,3 cm

126580086 Кюретка для пародонтологии Gracey 7/8; 17,0 cm Gracey curette 7/8; 17,0 cm

126580096 Кюретка для пародонтологии; 16,7 cm Scaler Double-Faced; 16,7 cm

126580106 Кюретка для пародонтологии Gracey 11/12; 17,2 cm Gracey curette 11/12; 17,2 cm

126580116 Кюретка для пародонтологии Gracey 13/14; 17,0 cm Gracey curette 13/14; 17,0 cm

Абразивный брусок для кюретки



126910162

52,00 €

RACEY 11/12 126 58 0106 17,2 cm **39,00 €**

RACEY 13/14 126 58 0116 17,0 cm **39,00 €**

RACEY 15/16 126 58 0126 17,1 cm **39,00 €**

RACEY 17/18 126 58 0136 15,6 cm **39,00 €**

RACEY 9/10 126 58 0146 16,5 cm **36,00 €**

126580106 **33,00 €**

126580116 **33,00 €**

126580126 **33,00 €**

126580136 **36,00 €**

126580096 **35,00 €**

126580056 **20,00 €**

126580066 **20,00 €**

126580076 **4,00 €**

126580086 **4,00 €**

126580146 **4,00 €**

133500106 **6,00 €**

133500116 **6,00 €**

R147510100 **10,00 €**

R147510110 **7,00 €**

R147510070 **4,00 €**

R147510080 **4,00 €**

СЛЕПОЧНЫЕ ЛОЖКИ



Набор ложек взрослый (9 шт.)
154521550 - 60€

Набор ложек детский (6 шт.)
154521650 - 40€

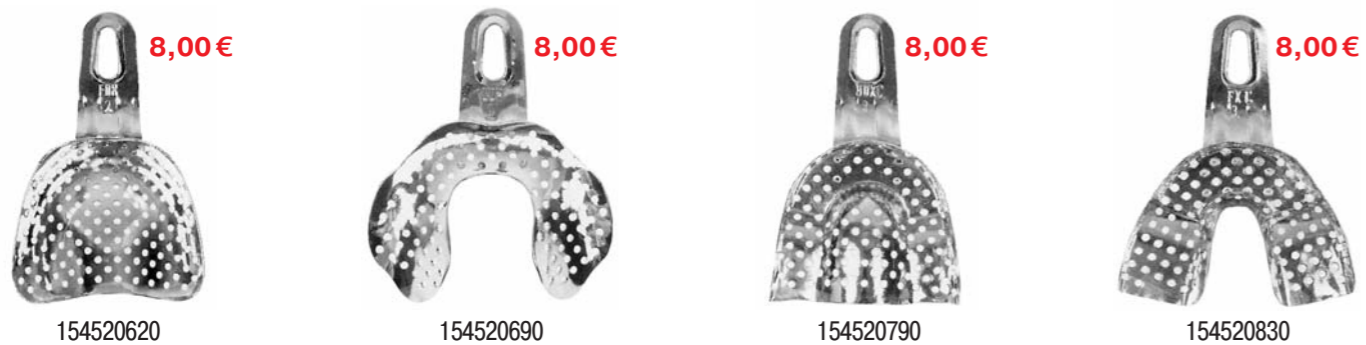

МАТРИЦЫ

2,5€ (упаковка 20шт.)

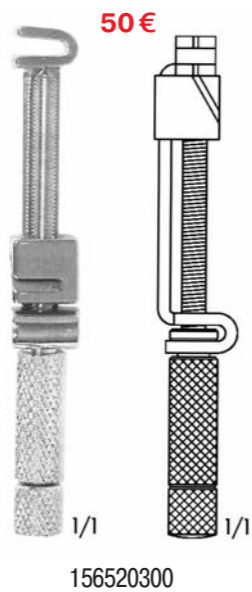
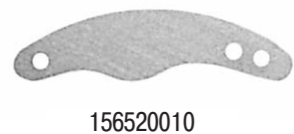

Инструмент для зубных техников MEDIN (Чехия)

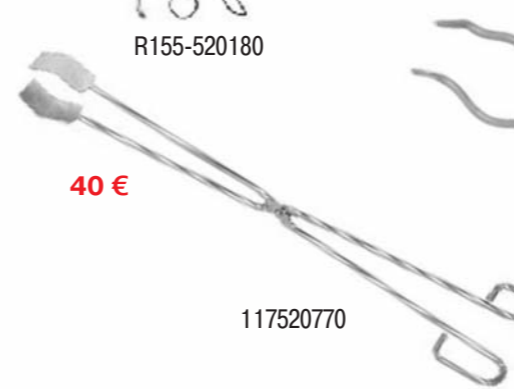
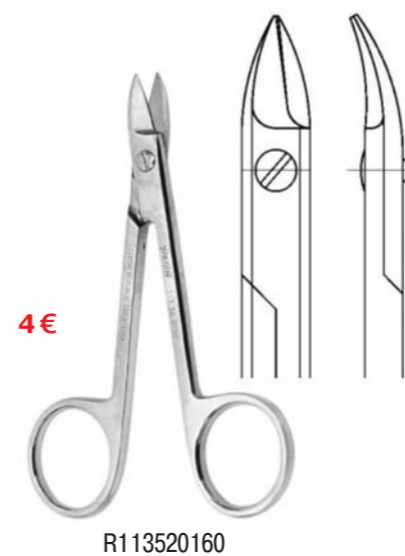
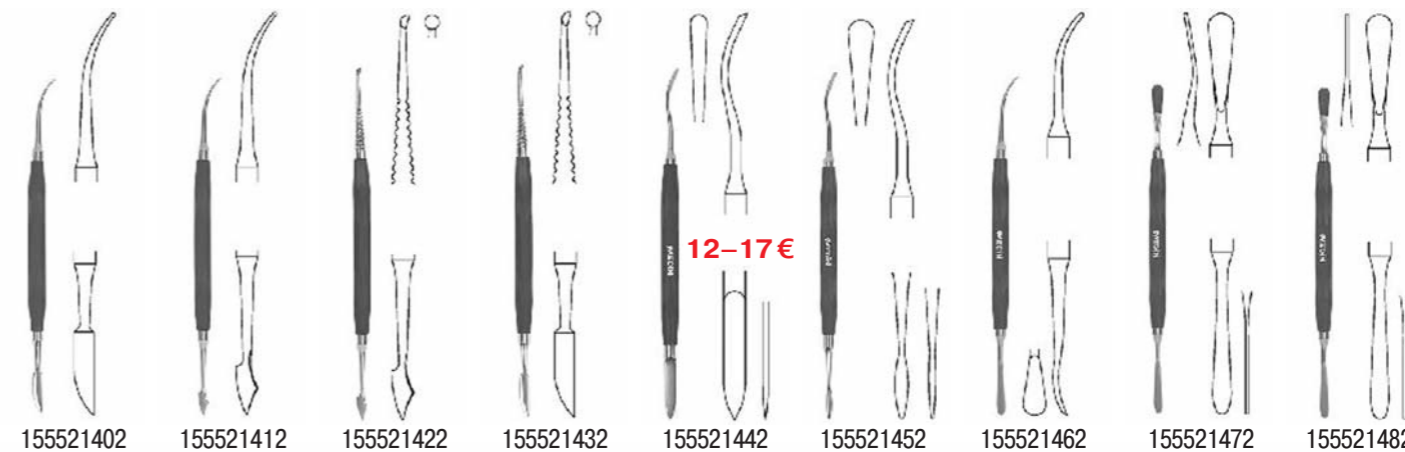

Бюгели

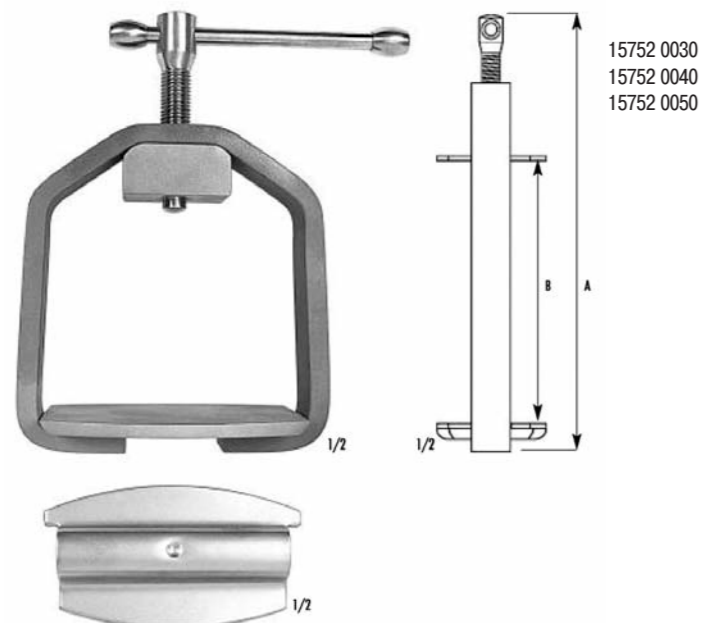

15752 0030
15752 0040
15752 0050

для одной КЮВЕТЫ
для ДВУХ КЮВЕТ
для ТРЕХ КЮВЕТ

50 €
60 €
65 €

A	B
17,0 см	6,4 см
22,5 см	12,0 см
28,0 см	17,5 см

Опора кюветы коронковой



157 52 0210
3,0 см
диаметр - 6,0 см
5,2 €

Кюветы



КЮВЕТА ИЗ ЧЕТЫРЁХ ЧАСТЕЙ

157 520021
нержавеющая
12,6 x 9,3 x 5,3 см

60 €

157 52 0031
латунная
12,6 x 9,3 x 5,3 см

110 €



КЮВЕТА КОРОНКОВАЯ CROWN

157 52 0011
нержавеющая
5,0 см
диаметр - 5,5 см

20,00 €

Кольца для литья



15899 0023
металлическое - steel
5,5 см

5 €

диаметр	В
6,5 см	5,5 см - 7 €

15899 0024



15852 0050
металлическое
5,5 см

от 3 до 6 €

диаметр	В	
158520010	2,2 см	3,0 см
158520020	2,8 см	4,0 см
158520030	4,0 см	4,5 см
158520040	4,0 см	4,8 см
158520050	5,0 см	5,5 см
158520060	6,0 см	5,5 см
158520070	7,0 см	5,5 см
158520080	8,0 см	5,5 см
158520090	2,5 см	3,5 см

Прокладка для разливного кольца



158910001
резина
диаметр - 9,0 см
12 €

Электрокорунд

Евро-корунд

Особо чистый, белый синтетический абразив на основе оксида алюминия. Не вызывает силикоз. Составная часть оксида алюминия – 99,6%. Для улучшения качества просеивается перед фасовкой.

Область применения

Удаление паковочной массы. Удаление излишков керамической массы. Обработка поверхностей благородных и неблагородных сплавов. Подготовка каркасов из неблагородных сплавов перед обжигом.

Фракции	110 мкм, 150 мкм, 250 мкм – Цена 708 р.	В том числе НДС 18%.
	50 мкм – Цена 743,40 р.	
Ведро	5 кг	





Pro-Stone 21 гипс IV+ класса

Ведро 3 кг – **16,50 €**

Pro-Rock гипс IV класса

Ведро 5 кг – **19,80 €**
Мешок 25 кг – **77,00 €**



Pro-Solid гипс III класса

Ведро 10 кг – **18,15 €**
Мешок 25 кг – **35,20 €**



Pro-Basis гипс II класса

Ведро 10 кг – **12,10 €**
Мешок 25 кг – **23,10 €**



ТЕХНИЧЕСКИЕ ХАРАКТЕРИСТИКИ

Продукт	Тип по ISO 6873	Соотношение "вода/гипс"	Время схватывания	Рабочее время	Линейное расширение 2 ч.	Прочность на сжатие 1 ч.	Твердость по Бринеллю	Цвет
PRO-ROCK Вуниверсальный, экстр-твердый	IV	22мл/100г	13 мин.	8-10 мин.	0,10%	50 МПа	370 МПа	коричнево-золотистый
PRO-STONE 21 с максимально повышенной прочностью и низким расширением. Используется в технике точного несъемного протезирования. Стойкий к сколам и вытиранию.	IV+	21мл/100г	12 мин.	8-10 мин.	0,08%	59 МПа	391 МПа	персиковый нежно-желтый
PRO-STONE 21 ORTHO с максимально повышенной прочностью и низким расширением, ведро 5 кг.	IV	21мл/100г	5 мин.	3-4 мин.	0,08%	57 МПа	391 МПа	белый

В том числе НДС 10%

ТЕХНИЧЕСКИЕ ХАРАКТЕРИСТИКИ

Продукт	Тип по ISO 6873	Соотношение "вода/гипс"	Время схватывания	Рабочее время 2 ч.	Линейное расширение 1 ч.	Прочность на сжатие	Твердость по Бринеллю	Цвет
PRO-SOLID для съемного протезирования. Используется в технике бюгельного протезирования, литья моделей для антагонистов	III	30мл/100г	5 мин.	10-12 мин.	0,18%	28 МПа	158 МПа желтый	голубой,
PRO-BASIS для основы моделей	II	60мл/100г	9 мин.	6-7 мин.	0,15%	8 МПа	30 МПа	белый

В том числе НДС 10%

Материалы для литейных работ
S-U-WACHSDRAHT

S-U-Восковая проволока. Эластичная и без напряжений восковая проволока предотвращает непреднамеренную деформацию литейного объекта. S-U-Восковую проволоку, благодаря своей плотности можно легко соединить с литейным объектом. Поставляется двух цветов синий и зеленый.

S-U-WACHSDRAHT, turkis, extrahart

Превосходные рабочие характеристики этой восковой проволоки обусловлены высоким качеством сырья. Проволока термостабильна и сохраняет форму, при этом не становится ломкой в охлажденном состоянии. Проволока обладает улучшенными клеящими свойствами и высокой прочностью на разрыв. Пригодна как для работы теплое время года в теплых климатических зонах. Вид поставки: Лабораторные катушки Л, 250 гр

Цена от 9,63 €

?	синяя	синяя	зеленая	зеленая	бирюзовая
mm	средняя	твердая	средняя	твердая	особая твердая
2,0	62 720 019	62 720 02 9	62 720 03 9	62 720 04 9	62 720 05 9
2,5	62 725 019	62 725 02 9	62 725 03 9	62 725 04 9	62 725 02 9
3,0	62 730 019	62 730 02 9	62 730 02 9	62 730 04 9	62 730 05 9
3,5	62 735 019	62 735 02 9	62 735 02 9	62 735 04 9	62 735 02 9
4,0	62 740 019	62 740 02 9	62 740 03 9	62 740 02 9	62 740 05 9
4,5	62 745 019	62 745 02 9	62 745 03 9	62 745 02 9	62 745 05 9
5,0	62 750 019	62 750 02 9	62 750 03 9	62 750 04 9	62 750 02 9

S-U-WACHSSTICKS, blau

S-U-Восковые штиксы, голубые. Твердые, но при нагревании способны изменять форму для литниковых каналов и поперечной балки. Облегчает снятие литниковых объектов и предотвращает непреднамеренную деформацию. Литевые формы остаются неповрежденными во время выплавки воска.

Цена 29,37 €

Вид поставки:
упаковка 250 г

Длина 110 мм:	?	мм	Арт.№.
		3,0 мм	63 030 02 9
		3,5 мм	63 035 02 9
		4,0 мм	63 040 02 9
		4,5 мм	63 045 02 9
		5,0 мм	63 050 02 9
		5,5 мм	63 055 02 9

S-U-DOUBLI-FORM-A/B

S-U-Силиконовая дублирующая двухкомпонентная масса для прецизионного дублирования:

- жидкая консистенция
- без запаха
- твердость по Shore A 22
- высокая прочность на разрыв
- очень низкая усадка (0,05% через 24 часа после отверждения)
- высокая эластичность
- замешивается в соотношении компонентов 1:1
- время замешивания - 45 сек.
- время отверждения (23°C) до 30 мин.

Поставляется в наборе:

Базисный материал, синий	1,2 кг
Катализатор белый	1,2 кг

Арт.№. 800 530 18

Цена 79,20 €

S-U-DOUBLI-GEL-S

S-U-Масса для дублирования

Прецизионная масса для дублирования огнеупорных моделей. Высокая формоустойчивость, долговечность, точное воспроизведение деталей модели. Пригодна для всех огнеупорных и фосфатных формовочных масс.

Температура расплавления	90°C
Рабочая температура	50-55°C
Температура затвердевания около	43°C
Время гелеобразования около	45 мин

Вид поставки:

Ведро 6 кг

Арт.№. 80 040 014

Цена 50,60 €



В том числе НДС 10%

S-U-RETENTIONSPEARLEN

S-U-Ретенционные перлы. Надежные и легко наносимые ретенционные для металлопластмассы и техники изготовления бюгелей.

Набор S-U-ретенционных перлов, в состав входят

1 фл. ретенционных перлов 25 г

1 фл. клея для ретенционных перлов 25 мл

0,4 мм **Арт.№. 80 504 019**

Цена 24,20 €

0,6 мм **Арт.№. 80 506 019**

Цена 24,20 €

0,8 мм **Арт.№. 80 508 019**

Цена 24,20 €

S-U-TAUCHWACHS, in Stangen

S-U-Погружной воск, в брусках. Для изготовления равносторонних восковых колпачков способом погружения. Благодаря хорошим свойствам этого воска, гарантируется высокая точность литья. Где-то 30 сек. после способа погружения, воск приобретает высокую прочность благодаря чему предотвращаются непреднамеренные деформации.

Температура при погружении должна лежать при 85°C – 90°C. (соответствует среднему положению регулятора температуры на ванночке).

При длительности погружения в одну секунду, можно получить восковой колпачок толщ. где-то в 0,4 мм. Температура застывания 74°C

Желтый, особо мягкий 200 гр **Арт.№. 60 079 01 6** **29,70 €**

Зеленый, мягкий 200 гр **Арт.№. 60 075 01 6** **23,10 €**

Коричневый по М.Н.Польцу 200 гр **Арт.№. 60 077 01 6** **29,70 €**



(Темно-коричневый цвет увеличивает контрастный эффект и облегчает оптический контроль минимальной толщины воскового объекта)

S-U-ACRYLMAT

Полимеризатор из алюминиевого сплава.

С устойчивым внутренним тефлоновым покрытием, нержавеющей деталями, усиленным алюминиевым корпусом. Высокая безопасность при эксплуатации. Испытан техническим контролем под знаком "BG"

С антикоррозионной стойким покрытием

Технические данные

Высота без клапана	180 мм
Высота с клапаном	230 мм
Внутренний диаметр макс.	200 мм
Вес	3,0 кг
Емкость	4,0 л
Рабочее давление	2,2 бар
Рабочее избыточно давление	2,5 бар
Давление в пневмосети макс.	8,0 бар
Рабочая температура макс.	50 °C

336,30 € Арт.№ 11 105

S-U-KERAMIKPINSEL

Кисточка из тончайшего искусственного волоса для нанесения керамики. Смешанные волокна тройной толщины обеспечивают оптимальную заостренность кончика. Кисточка имеет очень плотный ворс с высокой эластичностью и стабильное бесшовное скрепление.

от 4,13 €

Размер	Стандарт Арт№	Экстра Арт№	Кисточка для пастообразных опалов Арт№
00	30298	30318	
0	30300	30320	
2	30302	30322	30292
4	30304	30324	30294
6	30306	30326	
8	30308	30328	
10	30310	30330	
12	30312	30332	

В том числе НДС 10%

***НДС 18%**



**S-U-MODELLIERWACHS, blau**

S-U-Моделировочный воск, голубой
Специально пригоден для моделирования жевательных поверхностей и стенок коронок, также для моделирования промежуточных частей мостовидных протезов под облицовку пластмассой и керамикой. Он отличается своей поверхностной плотностью. Непрозрачная и интенсивная подкраска этого воска способствует легкому различию контур при моделировке.

Конус 45 гр t застывания
Арт.№. 60 000 01 64°C
Цена 9,90 €

**S-U-MODELLIERWACHS, grün**

S-U-Моделировочный воск, зеленый
Немного мягче, средний, по качеству подобен нашему многократно испытанному S-U-Моделировочному воску, голубой (твердый) для техники литья. Исключительные физические и рабочие свойства были переняты. Незначительная твердость дополнительно способствует к стабильности против хрупкости, благодаря чему этот воск может быть применен в общей технике литья.

Конус 45 гр t застывания
Арт.№. 60 000 11 57°C
Цена 9,90 €

**S-U-TRANSPAWACHS GRAU, mittelhart**

S-U-TRANSPAWACHS-Grau средний, прокладка под S-U-Воск для вкладок серый. Прозрачный серый воск совершенно новый литьевой воск для K+B с прекрасными физическими свойствами, благодаря его высококачественному сырью.

- прекрасная текучесть; не отслаивается; усадку дает к нанесенной поверхности; отлично пригоден как пришеечный воск для коронок и вкладок
- органическая окраска, поэтому совершенно беззольно выгорает

- в жидком состоянии просвечивающий, поэтому хорошо видны при моделировании возможные включения воздуха или же загрязнения;
- хорошо заметны препарированные границы и фаза застыв, воска серый цвет, минимальная физиологическая нагрузка на глаза

Температура застывания: 61°C
S-U-Прозрачный серый воск конус 45 гр
Арт.№. 60 029 01
Цена 11,66 €

**S-U-INLAYWACHS GRAU, hart**

S-U-INLAYWACHS-Grau Воск для вкладок серый, твердый, для моделирования жевательной поверхности.

Физические свойства подобны S-U-Эстетическому воску, беззольно выгорает, пригоден для стеклокерамики.

Температура застывания: 59°C
S-U-Воск для вкладок, серый конус 45 гр
Арт.№. 60 028 01 **Цена 11,66 €**

**S-U-UNTERZIEHWACHS**

S-U-Пришеечный воск исключительно пригоден для работ у пришеечной части коронок, полукоронок, вкладок. Речь идет о мягком безусадочном литьевом воске. После окончательной моделировки этот воск наносится на пришеечную часть, для получения абсолютно точно прилегающих краев.

Конус 45 гр. t застывания
Арт.№. 60 040 01 66°C **Цена 9,90 €**

**S-U-SEKUNДАРWACHS**

S-U-Вторичный воск был специально разработан для изготовления вторичных частей телескопических коронок, пазоплечевых-замковых соединений и индивидуальных замковых соединений. Он имеет неповторимое свойство, после застывания плотно прилегает к металлу. Это зависит от характеристики температуры затвердевания. В дальнейшем, исключается проявление слизистой поверхности при повторном нанесении воска.

Конус 45 гр t застывания **Цена**
Летний Арт.№. 6001001 62°C **11,66 €**
Зимний Арт.№. 6001501 59°C **11,66 €**

**S-U-INLAYWACHS**

S-U-Воск для вкладок прекрасно пригоден для моделирования одно и многосторонних вкладок, также для полукоронок и три четверти коронок. Особые свойства этого воска состоят в том, что он во время отверждения плотно прилегает к краям. Немного мягче это S-U-ВОСК для вкладок, зимний, отличается кроме того своей лучшей текучестью и моделировочными свойствами.

Конус 45 гр t застывания
Летний Арт.№. 6002001/11,66 € 57°C
Зимний Арт.№. 6002501/11,66 € 55°C

**S-U-FRASWACHS**

S-U-Воск для фрезерных работ

У этого воска речь пойдет о изготовлении более твердого Моделировочного воска, он имеет те же самые свойства в зависимости от стабильности и поверхностной плотности. Благодаря его специальному составу, этот воск пригоден для обработки специальными вращающимися инструментами, как и инструментами электрического нагрева для изготовления внутренних телескопических коронок

Конус 45 гр t застывания **Цена**
Арт.№. 60 030 01 63°C **11,66 €**

**S-U-FRASWACHS blau, extrahart**

Как следует из названия (воск синий супертвердый), это особо твердый состав, изготовлен по новой рецептуре по сравнению с S-U-FRASWACHS красный. В состав включены органические красители и высокая доля синтетических добавок, что обеспечивает равномерное нанесение. Благодаря сверхвысокой поверхностной плотности достигается эффективное удаление стружки при работе с вращающимися инструментами.

Конус 45 гр t застывания **Цена**
Арт.№. 60 033 01 70°C **12,32 €**

**S-U-KLEBEWACHS K+B**

S-U-Липкий воск K+B применяется особенно для склеивания металлических частей подготовленных к паянию. Благодаря его хрупким свойствам в охлажденном состоянии исключается изменение позиций отдельных частей (коробление).

Конус 45 гр t застывания **Цена**
Арт.№. 60 045 01 77°C **9,90 €**

**S-U-KAVIPLANWACHS**

S-U-Кавиплан воск служит для мгновенного выравнивания выемок на гипсовых кульях. Благодаря его высокой температуре плавления около 120°C после обычного изолирования возможно нанесение моделировочного воска, как и изготовление колпачков способом погружения или же адаптовым путем, причем он не соединяется в это время с воском.

Конус 45 гр t застывания **Цена**
Арт.№. 60 035 01 85°C **9,90 €**

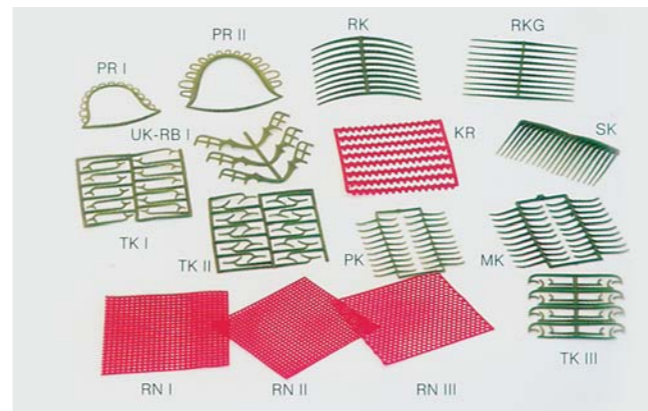
**S-U-WACHSSCHABLONEN**

S-U-восковые шаблоны изготавливаются из отдельно разработанного литьевого воска. Они отличаются своей эластичностью и клейкостью. Благодаря новому способу изготовления, S-U-Восковые шаблоны легко отделяются от своих подкладок. Рабочая температура не должна лежать ниже 20°C.

	Листов	Штук	Арт.№.	Наименование	Цена
PK	10	200	62 601 01 9	Премолярный кламмер	12,10 €
mk	10	200	62 602 01 9	Молярный кламмер	12,10 €
TK I	10	200	62 603 01 9	Бонигард-кламмер	12,10 €
TK II	10	200	62 604 01 9	Бонигард-кламмер	12,10 €
TK III	10	240	62 605 01 9	Кламмер со стержнем	12,10 €
RKG	10	200	62 606 01 9	Кольцевой кламмер	12,10 €
RK	10	200	62 607 01 9	Кольцевой кламмер	12,10 €
SK	10	200	62 608 01 9	Системный кламмер	12,10 €
UK-RB I	10	30	62 609 01 9	Сублингуальный бюгель НЧ	12,10 €
PR I	10	10	62 610 01 9	Пластинчатые ретенц. малые	12,10 €
PR II	10	10	62 611 01 9	Пластинчатые ретенц. больш.	12,10 €
KR	10	80	62 612 01 9	Гребешковые ретенции	12,10 €
RN I	20	20	62 613 01 9	Ретенционная сетка, больш.	14,30 €
RN II	20	20	62 614 01 9	Ретенционная сетка, малая	14,30 €
RN III	20	20	62 615 01 9	Ретенционная сетка, круглая	14,30 €

S-U-LOCHRETENTIONEN

S-U-Перфоретенции для моделирования ретенционной части нижней и верхней челюстей бюгельных протезов. Эти ретенции изготовлены из одного воскового композита, который выделяется своей стабильностью и пластичностью, кроме того они хорошо прилипают к огнеупорной массе. Поставляются следующие ретенционные формы:

Формы	Длина	Штук	Арт.№.	Цена
1. Круглые	13,2 см	20	65000016	9,13 €
2. Овальные	13,0 см	20	65005016	9,13 €
3. Круглые смещ.	12,9 см	20	65002016	9,13 €
4. Двухрядные	13,2 см	20	65007016	9,13 €
5. С конц.кромкой.	13,6 см	20	65010016	9,13 €

S-U-FLEXIWACHS

U-Флекси воск, прозрачный, очень эластичный, стабильный поддается легко обработке при температуре тепла рук. Он позволяет благодаря своей липкости простое адаптивное. Открытые места не должны быть продавлены при накладывании восковой пластины.

Поставляется с накаткой, рифленной и гладкой поверхностями, поставки: Упаковка с 15 пластинами 150 x 75 мм.

	Толщ.пластинок, мм	Арт.№.	Цена
С накаткой	от 0,3	62 030 014	11 €
	до 0,6	62 060 014	11 €
Рифленая	от 0,3	62 130 014	11 €
	до 0,6	62 160 014	11 €
Гладкая	от 0,3	62 230 0 4	11 €
	до 0,6	62 260 014	11 €

S-U-PLATTENWACHS, rosa

S-U-Базисные воска, розовые. Моделировочный воск общего протезирования. Быстрое отверждение после нанесения, хорошие моделировочные свойства, как и высокая прочность на изгиб говорят о прекрасном качестве этого воска. Кроме того исключается неумышленные изменения благодаря незначительной термической усадке.

Вид поставки: Пластины 500 гр

	Толщина, мм	Арт.№.	Цена
Универсальный	2	63180024	5,50 €

Приборы для полимеризации светоотверждаемых материалов, например, ложечного светоотверждаемого материала Megatray, лака для протезов Megaseal universal и других светоотверждаемых материалов в области ультрафиолетового диапазона. Приборы можно приобрести по желанию с лампами синего света (спектр 400 - 500 нм).

Megalight ST представляет собой идеальный прибор для применения в зуботехнической лаборатории. Благодаря 4 флуоресцентным лампам достигается оптимальное воздействие светом. Большое пространство для полимеризации дает возможность отверждать одновременно до 4 моделей.

Megalight mini - это небольшой прибор для световой полимеризации для кабинетов и лабораторий. Несмотря на небольшие размеры, полимеризационная камера вмещает до 2 моделей.

Все приборы Megalight снабжены встроенным таймером для управления временем полимеризации.

Megalight MINI

Мощность 27 Вт
Напряжение 220 Вольт / 50 Гц
Флуоресцентные лампы – 2 лампы 320 /450 нм
Время полимеризации 5 мин
(таймер)

246 €**Megalight ST**

Мощность 60 Вт
Напряжение 220 Вольт / 50 Гц
Флуоресцентные лампы 4 Ультрафиолет/
320 нм-450 нм
Время полимеризации 5 мин
(таймер)

310 €**Megatray (мегатрей)**

светоотверждаемый материал для изготовления индивидуальных слепочных ложек. Megatray предлагается в виде шаблонов в розовом, синем и прозрачном цвете. Простая работа с материалом Megatray позволяет рационально изготавливать индивидуальные слепочные ложки как в лаборатории, так и в кабинете врача. Материал пригоден для изготовления ложек верхней и нижней челюсти. Возможность использовать оставшийся материал для изготовления ручки и стенок прикуса позволяет работать экономично. После моделирования на слепке Megatray полимеризуют в светоотверждаемом приборе, например, Megalight в течение 5 минут. Равномерное и высокое качество материала обеспечивает незначительную усадку и отличную стабильность формы.



лоток, 50 пластин
2,2 мм.

56,51 €**Megatray Perfmaster (перфмастер)**

Инструмент для быстрого моделирования вспомогательных светоотверждаемых материалов. С помощью инструмента Perfmaster пластины для индивидуальных слепочных ложек легко адаптируются и просто подгоняются по модели.

При помощи серповидной формы ножа легко обрезать края пластины так, чтобы после отверждения не требовалось большой обработки.

Другая сторона инструмента предназначена для проделывания ретенционных отверстий в ложке до полимеризации. Таким образом последующая работа сводится к минимуму, а слепочный материал лучше удерживается на ложке.

**30* €**

В том числе НДС 10%
*** В том числе НДС 18%**

Полиры для зубных техников Kenda (Лихтенштейн)



KENDA QUEEN

Двухшаговая полировочная система

Идеальна для контурирования частичных и полных съемных протезов, а также ортодонтических конструкций

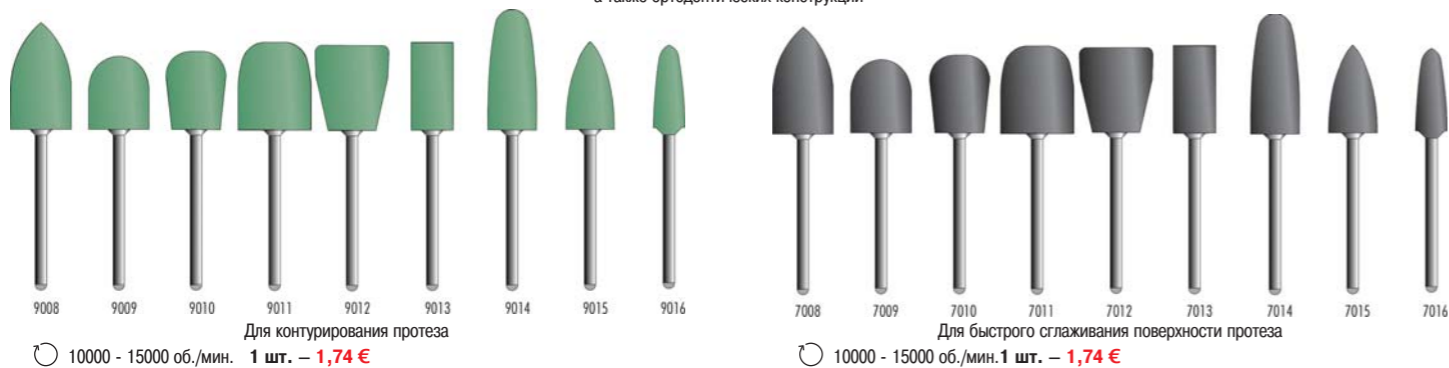

Для контурирования протеза
10000 - 15000 об./мин. 1 шт. – 1,74 €

Для быстрого сглаживания поверхности протеза
10000 - 15000 об./мин. 1 шт. – 1,74 €

KENDA ACRYLIC BLUE

Трехшаговая полировочная система



Для быстрой шлифовки протеза
10000 - 15000 об./мин. 1 шт. – 1,74 €

Для сглаживания поверхности протеза
10000 - 15000 об./мин. 1 шт. – 1,74 €

Для придания блеска протеза
10000 - 15000 об./мин. 1 шт. – 1,74 €

Одношаговая полировочная система

KENDA RED

BESTFLEX

GRASS-GREEN

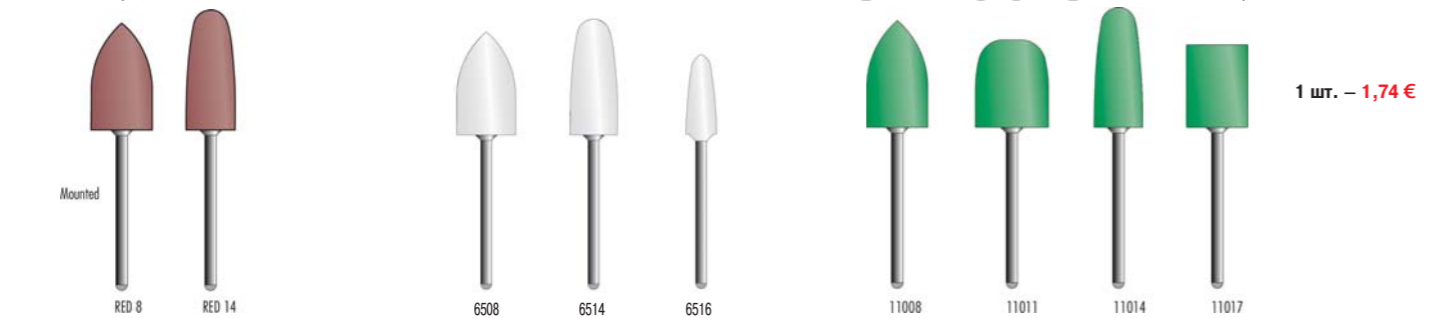

Для полировки протезов и гибких частей (кламеров) из кобальт-хромового сплава

Для полировки всех видов гибких нейлоновых протезов

Идеальны для выравнивания и полировки металла и пластмассы

1 шт. – 1,74 €

KENDA YELLOW LINE

Набор для финишной полировки протезов

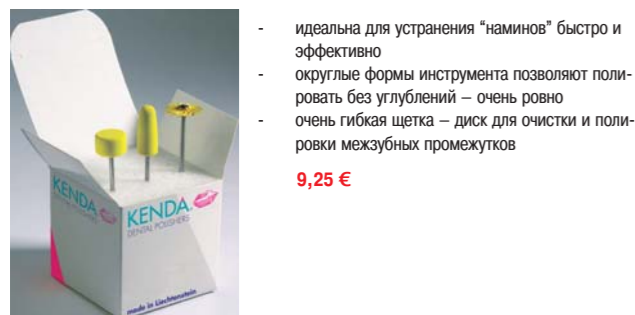

- идеальна для устранения "наминов" быстро и эффективно
- округлые формы инструмента позволяют полировать без углублений – очень ровно
- очень гибкая щетка – диск для очистки и полировки межзубных промежутков

9,25 €

KENDA 244 BLUE

Универсальная полировочная паста

Универсальная полировочная паста идеально подходит для полировки гибких частей и полных съемных протезов, а также композитов, золота и кобальт-хромовых сплавов. Упаковка 75 мл

14,51 €*



В том числе НДС 10% *НДС 18%

Полиры для зубных техников Kenda (Лихтенштейн)



KENDA WHEEL & KNIFE

Полиры для металла без держателя

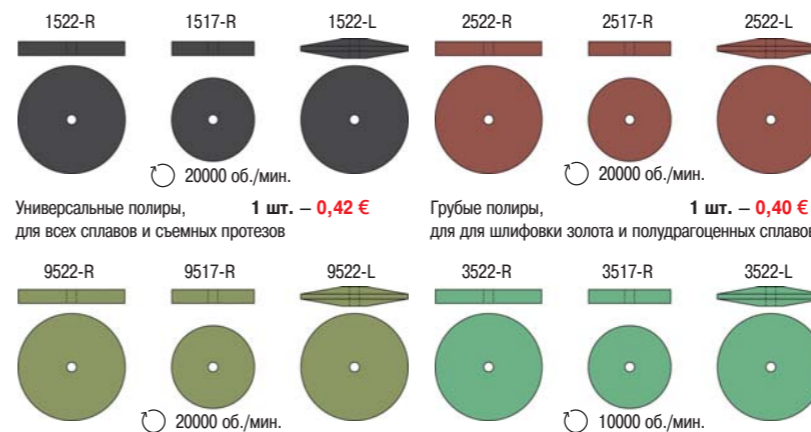

Универсальные полиры, для всех сплавов и съемных протезов
1 шт. – 0,42 €

Грубые полиры, для для шлифовки золота и полудрагоценных сплавов
1 шт. – 0,40 €

Полиры для титана, устраняют царапины и полируют любые титановые поверхности
1 шт. – 0,42 €

Финишные полиры для полировки золота и полудрагоценных сплавов
1 шт. – 0,40 €

Полиры для керамики без держателя

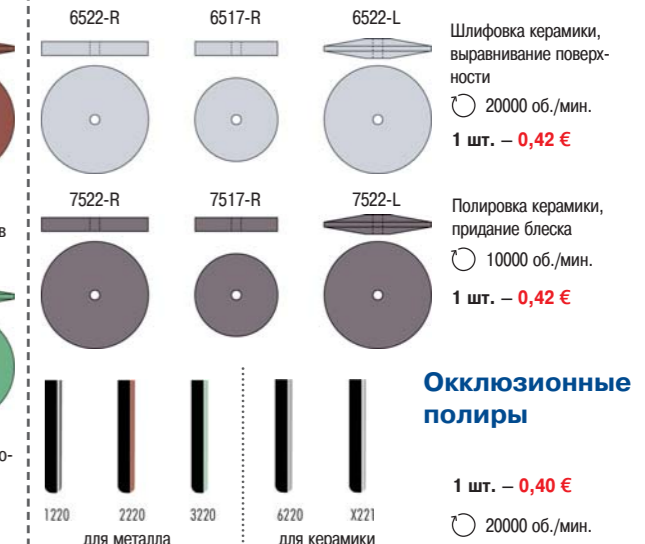

Шлифовка керамики, выравнивание поверхности
20000 об./мин.
1 шт. – 0,42 €

Полировка керамики, придание блеска
10000 об./мин.
1 шт. – 0,42 €

Окклюзионные полиры

1 шт. – 0,40 €
20000 об./мин.

KENDA PRECIOUS UNIVERSAL METALS

Двухшаговая полировочная система для драгоценных и полудрагоценных сплавов, CoCr сплавов и титана

Набор №741 – 26,40 €



- черные полиры предназначены для выравнивания
- зеленые алмазные полиры предназначены для придания блеска

KENDA DIAGUM POLISHER

Двухшаговая полировочная система для всех видов керамики

Набор №781 – 36,30 €

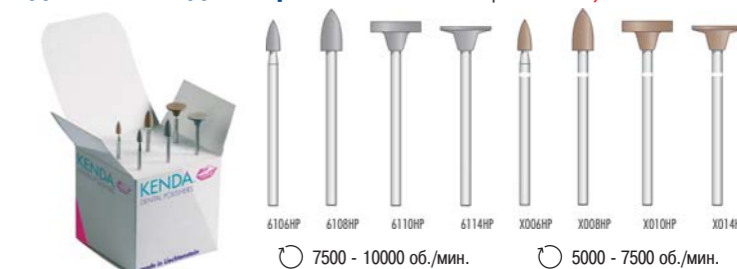

- серые полиры для шлифовки и контурирования
- темно-розовые для быстрого достижения блеска и естественной эстетики благодаря алмазному микрополннителю

KENDA HYBRID POLISHER

Двухшаговая полировочная система для композитных материалов

Набор №791 – 18,37 €



- серый полир предназначен для шлифовки и контурирования
- розовый алмазный полир предназначен для достижения блеска

KENDA ZIRCONIA

Набор Z-014 – 16,72 €



Алмазные полиры для обработки прессованной керамики и оксида циркония

В том числе НДС 10%

Полировочные щетки, фильцы, пушки фирмы Polirapid (Германия)

Prima

Щетки с деревянным центром, черная искусственная щетина

- (RPH 34 300) 3/40/80 PHs ^ Щетка 3-х рядная, сходящаяся, жесткая, 1 шт. **113,28 р.**
 (RPH 44 300) 4/40/80 PHs ^ Щетка 4-х рядная, сходящаяся, жесткая, 1 шт. **132,16 р.**
 (RPH 34 310) 3/40/80 PHb # Щетка 3-х рядная, прямая, жесткая, 1 шт. **113,28 р.**
 (RPH 44 310) 4/40/80 PHb # Щетка 4-х рядная, прямая, жесткая, 1 шт. **132,16 р.**

Prima

Щетки с деревянным центром, белая искусственная щетина

- (RWH 34 300) 3/40/80 PHws ^ Щетка 3-х рядная, сходящаяся, жесткая, 1 шт. **122,72 р.**
 (RWH 44 400) 4/40/85 PHws ^ Щетка 4-х рядная, сходящаяся, жесткая, 1 шт. **141,60 р.**
 (RWH 34 310) 3/40/80 PHwb # Щетка 3-х рядная, прямая, жесткая, 1 шт. **122,72 р.**
 (RWH 44 410) 4/40/85 PHwb # Щетка 4-х рядная, прямая, жесткая, 1 шт. **141,60 €**

Suprema

Щетки с деревянным центром, черная искусственная щетина

- (RSH 34 300) 3/40/80 SHs ^ Щетка 3-х рядная, сходящаяся, экстра-жесткая, 1 шт. **145,14 р.**
 (RSH 44 300) 4/40/80 SHs ^ Щетка 4-х рядная, сходящаяся, экстра-жесткая, 1 шт. **167,56 р.**
 (RSH 34 310) 3/40/80 SHb # Щетка 3-х рядная, прямая, экстра-жесткая, 1 шт. **145,14 р.**
 (RSH 44 310) 4/40/80 SHb # Щетка 4-х рядная, прямая, экстра-жесткая, 1 шт. **167,56 р.**

Suprema

- (RSK 26 100) 2/50/70 SKs ^ Щетка 2-х рядная с пластиковым центром, экстра-жесткая, сходящаяся, 6 шт. **841,34 р.**

Suprema

Щетки с пластиковым центром, белая искусственная щетина, вставка Scotch-Brite, прямая

- (RPS 24 130) 2/40/80 PKsg # Щетка 2-х рядная, грубая, 1 шт. **206,50 р.**
 (RPS 24 140) 2/40/80 PKsg # Щетка 2-х рядная, средняя, 1 шт. **251,40 р.**
 (RPS 24 150) 2/40/80 PKsg # Щетка 2-х рядная, мелкая, 1 шт. **271,30 р.**

Suprema

Щетки с пластиковым центром, черная искусственная щетина, со вставкой из фетра или льна, сходящаяся, экстра-жесткая

- (RSF 24 100) 2/40/80 SKFs ^ Щетка 2-х рядная, с фетровой вставкой, сходящаяся, экстра-жесткая, 1 шт. **165,00 р.**
 (RSF 34 100) 3/40/80 SKFs ^ Щетка 3-х рядная, с фетровой вставкой, сходящаяся, экстра-жесткая, 1 шт. **227,74 р.**
 (RST 34 100) 3/40/80 SKLs ^ Щетка 3-х рядная, с льняной вставкой, сходящаяся, экстра-жесткая, 1 шт. **210,04 р.**
 (RST 44 100) 4/40/80 SKLs ^ Щетка 4-х рядная, с льняной вставкой, сходящаяся, экстра-жесткая, 1 шт. **232,46 р.**

Щетки с пластиковым центром из козьего волоса

- (RZK 34 310) 3/40/80 ZKb Щетка из белого козьего волоса, пластиковый центр, 1 шт. **208,86 р.**
 (SRB 12 100) 32/90x12 KK Щетка с пластиковым центром, белый натуральный козий волос, экстра-мягкая, 1 шт. **272,58 р.**

В том числе НДС 18%

Фильцы фетровые



- (FKU 10 100) 50/20x10 Фильц фетровый конический, 12 шт. **413,00 р.**
 (FKU 15 100) 50/25x15 Фильц фетровый конический, 12 шт. **430,70 р.**
 (FKU 15 200) 50/30x15 Фильц фетровый конический, 12 шт. **483,80 р.**
 (FKU 20 100) 50/35x20 Фильц фетровый конический, 12 шт. **713,90 р.**
 (FKU 20 200) 50/40x20 Фильц фетровый конический, 12 шт. **774,08 р.**
 (FKU 20 300) 50/50x20 Фильц фетровый конический, 12 шт. **960,52 р.**
 (FKU 25 100) 50/45x25 Фильц фетровый конический, 12 шт. **1156,40 р.**
 (FKU 25 200) 50/50x25 Фильц фетровый конический, 12шт. **1244,90 р.**
 (FKU 30 100) 50/60x30 Фильц фетровый конический, 6 шт. **979,40 р.**

Фильц фетровый колесовидный с острым краем



- (FLU 40 100) 52/40x10, 6 шт. **554,60 р.**
 (FLU 50 100) 52/50x10, 6 шт. **749,30 р.**

Фильц фетровый колесовидный

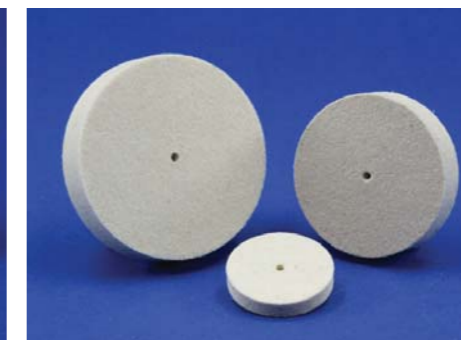

- (FZU 40 100) 51/40x10, 6 шт. **337,48 р.**
 (FZU 50 100) 51/50x10, 6 шт. **464,92 р.**

Фильц фетровый колесовидный с острым краем

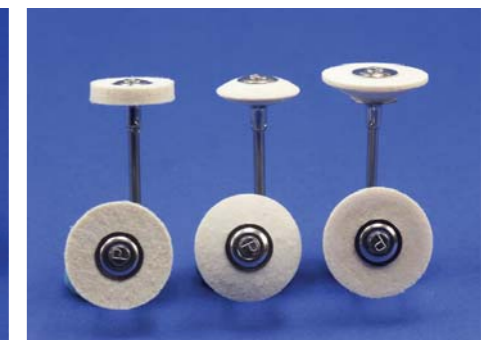

- (FLH 17 100) 60/17x5 HP, 6 шт. **254,88 р.**
 (FLH 21 100) 60/21x5 HP, 6 шт. **259,60 р.**
 (FRH 21 100) 61/21/9x6 HP, 6 шт. **274,94 р.**

Фильцы с держателем



- (FKH 07 110) 57/7x15 HP конический, 12 шт. **430,70 р.**
 (FSH 06 110) 58/6x15 HP остроконечный, 12 шт. **442,50 р.**

Пушки, деревянный центр, белый хлопок



- (MUN 30 300) 2/70 НК, 1 шт. **212,40 р.**
 (MUN 30 400) 3/80 НК, 1 шт. **259,60 р.**
 (MUN 30 500) 4/90 НК, 1 шт. **283,20 р.**

Полировочные пасты, брусок 70 гр.



- (POP 91 100) P1 для золота и стали, красная **121,54 р.**
 (POP 92 100) P2 для стали, платины, серебра, зеленая **121,54 р.**
 (POP 93 100) P3 для пластмассы, синяя **121,54 р.**

Мини-щетки



- (MBH 14 400) 114/23 HP, искусственная щетина, экстра жесткая, 12 шт. **685,06 р.**
 (MBH 30 401) 103/23 HP, из хлопковой пряжи, 12 шт. **463,74 р.**
 (MBH 30 411) 103d/23 HP, из хлопковой пряжи (двойная), 12 шт. **794,14 р.**
 (MBH 58 401) 115/23 HP, из медной тонкой проволоки, 12 шт. **501,50 р.**
 (MBH 68 401) 116/23 S08 HP, из стальной тонкой проволоки, 12 шт. **501,50 р.**
 (MBH 78 401) 117/23 HP, из серебряной тонкой проволоки, 12 шт. **737,50 р.**

Стартовый набор



- №. 200 (STA 09 100) 18 инструментов **1221,30 р.**
В том числе НДС 18%